



# Промышленный термотрансферный принтер серии EZ6250i/EZ6350i РУКОВОДСТВО ПОЛЬЗОВАТЕЛЯ

Перевод выполнен компанией СКАНКОД ([www.scancode.ru](http://www.scancode.ru)) -  
официальным дистрибьютором продукции GODEX на территории РФ



Руководство  
пользователя : серия EZ6000i  
Версия : Rev. A  
Дата публикации : 2018.02.01  
Артикул : 920-017211-00

# Содержание

<b>1. КОМПЛЕКТАЦИЯ .....</b>	<b>1</b>
1.1 Комплектация .....	1
1.2 Знакомство с вашим принтером .....	2
<b>2. ПОДГОТОВКА ПРИНТЕРА К РАБОТЕ .....</b>	<b>4</b>
2-1 Установка рулона этикеток .....	4
2-2 Установка термотрансферной ленты (риббона) .....	7
2-3 Подключения принтера к управляющему компьютеру .....	8
2-4 Установка драйвера принтера и ПО GoLabel .....	9
<b>3. НАСТРОЙКА И УПРАВЛЕНИЕ ПРИНТЕРА .....</b>	<b>14</b>
3-1 Панель управления .....	14
3-2 Интерфейс ЖК дисплея .....	15
3-3 Настройки сети .....	20
3-4 Установка пароля для дисплея .....	22
3-5 Функции интерфейса дисплея .....	24
3-6 Калибровка этикеток и самотестирование .....	28
3-7 Режим отладки .....	30
3-8 Предупреждения об ошибках .....	31
3-9 USB-хост .....	33
<b>4. ПО NETSETTING ДЛЯ ETHERNET .....</b>	<b>35</b>
4-1 Установка программного обеспечения NetSetting .....	35
4-2 Интерфейс NetSetting .....	36
<b>5. АКССЕССУАРЫ .....</b>	<b>43</b>
5-1 Внутренний смотчик этикеток .....	43
5-2 Установка направляющей перемотки .....	45
5-3 Отделитель этикеток .....	46
5-4 Установка резака .....	48
5-5 Установка LPT адаптера .....	50
<b>6. ОБСЛУЖИВАНИЕ И РЕГУЛИРОВКА .....</b>	<b>52</b>
6-1 Установка/снятие модуля печатающей головки .....	52
6-2 Регулировка линии печати .....	53
6-3 Регулировка натяжения термотрансферной ленты .....	54
6-4 Очистка термопечатающей головки .....	55
6-5 Регулировка баланса и давления печатающей головки .....	56
6-6 Настройка щитка термотрансферной ленты .....	57
6-7 Настройка резака .....	58
6-8 Устранение неисправностей .....	59

## ПРИЛОЖЕНИЯ

## ДЕКЛАРАЦИЯ СООТВЕТСВИЯ СТАНДАРТАМ ФЕДЕРАЛЬНОЙ КОМИССИИ ПО СВЯЗИ США ДЛЯ АМЕРИКАНСКИХ ПОЛЬЗОВАТЕЛЕЙ

Это устройство было испытано и признано соответствующим ограничениям для Класса А цифровых устройств в соответствии с Частью 15 Правил Федеральной комиссии связи. Эти требования установлены с целью обеспечения помехоустойчивости и предотвращения возникновения помех при эксплуатации в условиях коммерческих помещений. Данное устройство генерирует, использует и может излучать энергию на радиочастотах. Будучи установленным и используемым с отклонением от требований инструкции производителя, оно также может стать источником радиопомех. Эксплуатация устройства в жилых помещениях может привести к созданию радиопомех. В этом случае пользователь будет обязан устранить их причину за свой счет.

## ДЕКЛАРАЦИЯ СООТВЕТСВИЯ СТАНДАРТАМ EMS И EMI ДЛЯ ЕВРОПЕЙСКИХ ПОЛЬЗОВАТЕЛЕЙ

Данное оборудование было проверено и соответствует требованиям, касающихся электромагнитной совместимости, в соответствии со стандартами EN 55022:2010 Class A, EN61000-3-2:2006/ A1:2009/A2:2009, EN 61000-3-3:2008 и EN 55024:2010, IEC 61000-4-2:2008. Оборудование также испытано и соответствует европейским стандартом EN55022 в области предельных значений как обычных, так и кондуктивных излучений.

## СЕРИЯ EZ6X50i К КОТОРОЙ ОТНОСИТСЯ ДАННАЯ ДЕКЛАРАЦИЯ СООТВЕТСТВУЕТ ТРЕБОВАНИЯМ СЛЕДУЮЩИХ СТАНДАРТОВ

IEC 60950-1:2005(2nd Edition)+Am 1:2009, GB4943-2001 GB9254-2008(Class A) GB17625.1-2003, EN 55022:2010 Class A, EN61000-3-2:2006/ A1:2009/A2:2009, EN 61000-3-3:2008, EN 55024:2010, IEC 61000-4-2:2008 series, CAN/CSA C22.2 No. 60950-1-03, date July, 2006, UL 60950-1, 1st Edition, 2007-10-31, CFR 47, Part 15

### ПРЕДУПРЕЖДЕНИЕ

Это продукт класса А. В домашних условиях этот продукт может вызывать радиопомехи, и в этом случае пользователю может потребоваться принять адекватные меры.

此为Class A产品，在生活环境中，该产品可能造成无线电干扰，在这种情况下，可能需要用户对其干扰采取切实可行的措施。

# ИНСТРУКЦИИ ПО ТЕХНИКЕ БЕЗОПАСНОСТИ

Пожалуйста, внимательно прочитайте следующие инструкции.

1. Берегите оборудование от влаги.
2. Перед подключением устройства к электрической розетке проверьте напряжение источника питания.
3. Убедитесь, что принтер выключен, прежде чем подключать кабель питания к разъему питания принтера.
4. Во избежание повреждений от возможных кратковременных скачков напряжения рекомендуется подключить принтер к стабилизатору напряжения.
5. Во избежание поражения электрическим током на устройство не должны попадать жидкости.
6. В целях безопасности и сохранения гарантии, устройство должны открывать только специалисты по обслуживанию, обладающие соответствующей квалификацией.
7. Ни в коем случае не следует выполнять ремонт или отладку устройства, находящегося под напряжением.

## Внимание

---

\* Неправильная замена батареи может повлечь опасность взрыва. Заменяйте только на батареи эквивалентного типа, рекомендованные производителем.

\*\* Сдавайте использованные батареи на утилизацию в соответствии с инструкциями производителя.

\*\*\* Используйте только с указанной моделью источника питания.

\*\*\*\* Изменения или модификации, не одобренные в прямой форме стороной, ответственной за соответствие устройства нормативам, могут привести к лишению пользователя юридических прав на эксплуатацию данного устройства.

Технические характеристики могут быть изменены без предварительного уведомления.

# 1 Принтер этикеток

## 1.1 Комплектация

Пожалуйста, убедитесь, что все перечисленные ниже элементы включены в комплект поставки вашего принтера.

- Промышленный принтер этикеток EZ6250i/EZ6350i

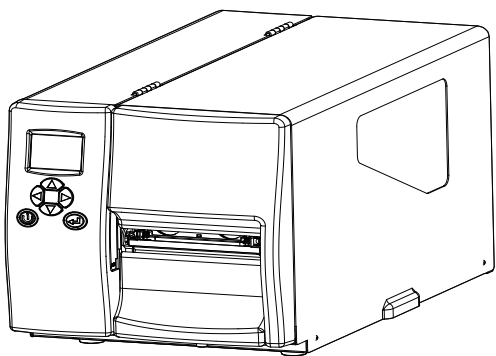

- Ролон этикеток

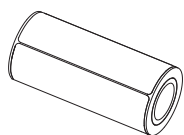

- USB кабель

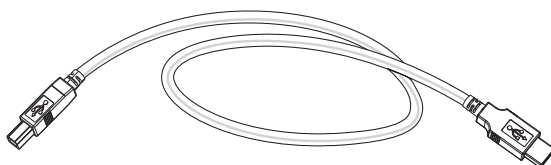

- EZ6250i Краткое руководство



- Пустая втулка для термотрансферной ленты

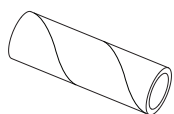

- Блок питания  
Кабель питания

Термотрансферная лента

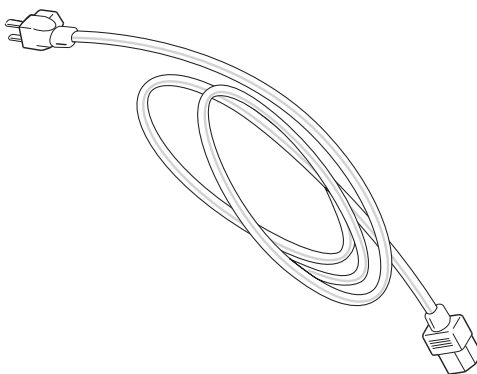
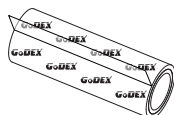

- Компакт-диск  
Включая программное обеспечение GoLabel и руководство пользователя для EZ6250i/EZ6350i

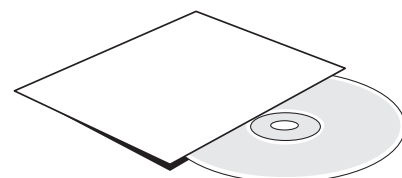

# 1 Принтер этикеток

## 1.2 Знакомство с вашим принтером

### Внешний вид



1.	Панель управления
2.	Нижняя крышка
3.	Окно просмотра
4.	Крышка принтера

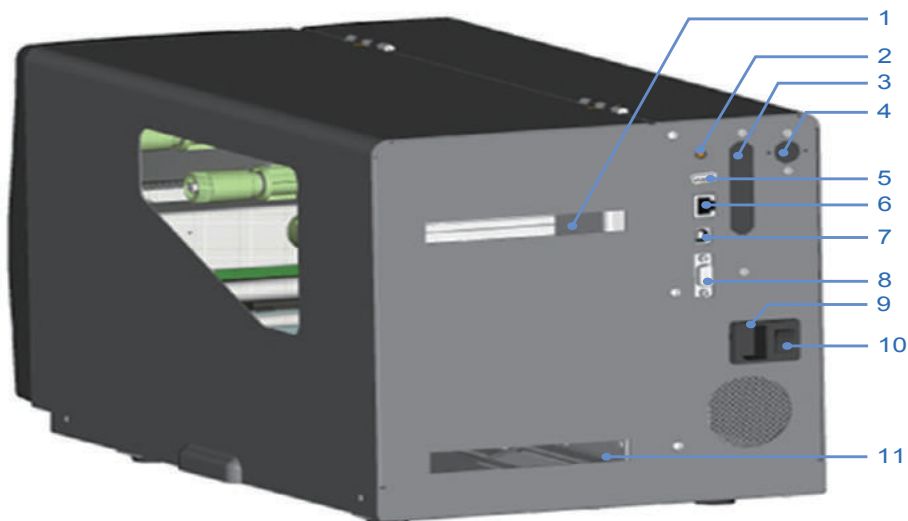

1.	Слот протяжки непрерывной ленты этикеток
2.	Кнопка автоматической калибровки
3.	Параллельный (LPT) порт (опция)
4.	Интерфейс аппликатора (опция)
5.	USB-хост
6.	Порт Ethernet
7.	USB порт
8.	RS232 (DB-9)
9.	Разъем питания
10.	Кнопка питания
11.	Слот протяжки непрерывной ленты этикеток

# 1 Принтер этикеток

## Вид внутреннего механизма принтера

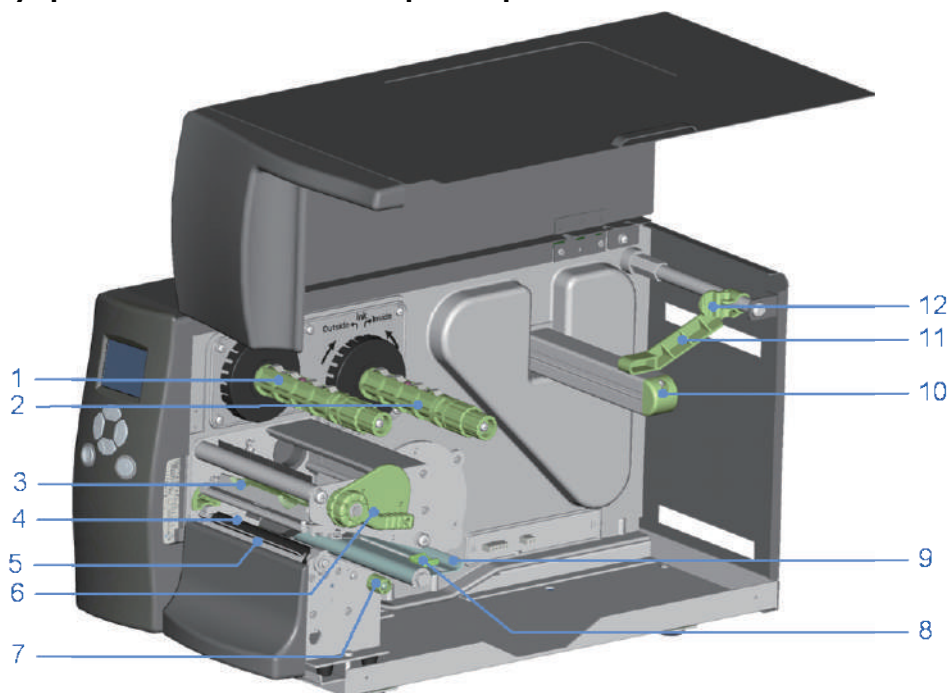

1.	Узел перематки термотрансферной ленты
2.	Узел подачи термотрансферной ленты
3.	Механизм печати
4.	Валик протяжки
5.	Отрывная пластина
6.	Рычаг фиксации печатающей головки
7.	Колесо регулировки для датчика
8.	Направляющая для бумаги
9.	Направляющая натяжения для этикеток
10.	Узел подачи этикеток
11.	Направляющая рулона этикеток
12.	Защелка

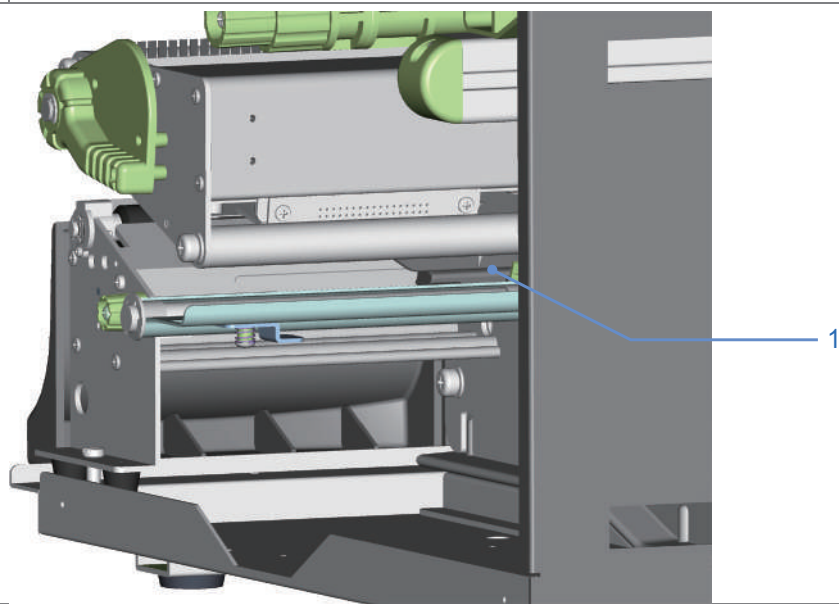

1.	Перемещаемый сенсор
----	---------------------

## 2 Подготовка принтера к работе

### 2.1 Установка рулона этикеток

Данный принтер поддерживает следующие методы печати:

Печать с термопереносом (ТТР) : Требуется лента для переноса напечатанного изображения на носитель.

Прямая термопечать (ДТП) : Не требует ленты, только термобумага.

Проверьте, какой метод печати вы используете, и измените настройки соответствующим образом в драйвере принтера, меню принтера и/или программном обеспечении.

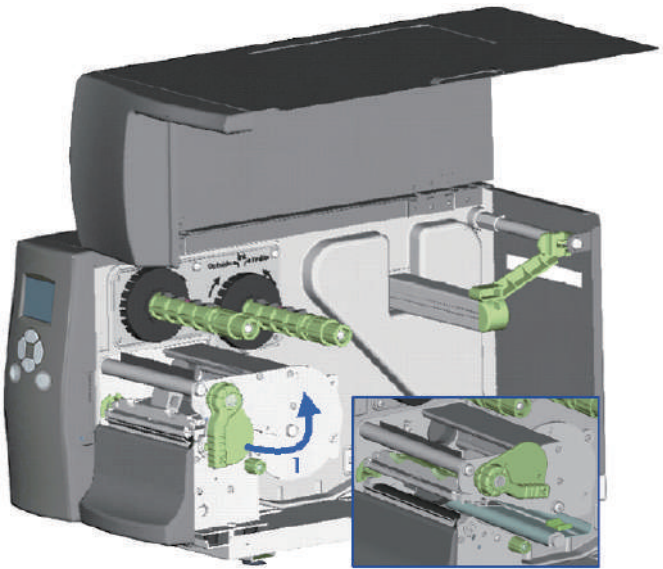
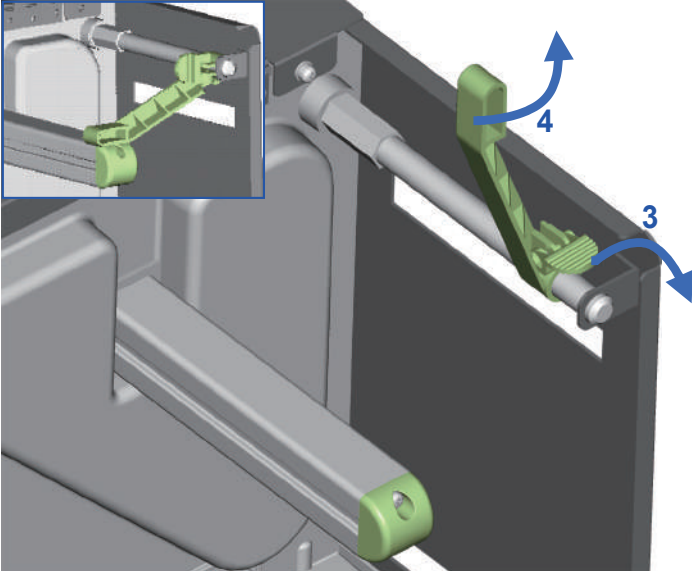
<ol style="list-style-type: none"><li>1. Установите принтер на плоской поверхности и откройте крышку принтера.</li><li>2. Поверните рычаг фиксации печатающей головки против часовой стрелки в верхнее правое положение.</li></ol>	
<ol style="list-style-type: none"><li>3. Отведите рычаг фиксации для направляющей рулона этикеток вправо, как показывает синяя стрелка 3.</li><li>4. Теперь передвиньте направляющую рулона этикеток вперед и сложите ее, как показывает синяя стрелка 4.</li></ol>	



## 2 Подготовка принтера к работе

5. Поместите рулон этикеток на узел подачи этикеток, поместив его так, чтобы он касался корпуса принтера. (Не давите слишком сильно, чтобы не повредить материал для этикеток)

6. Сложите направляющую рулона этикеток назад и прижмите ее к рулону этикеток..

**【Примечание】**

При перемещении направляющей рулона этикеток держите ее только за основание.

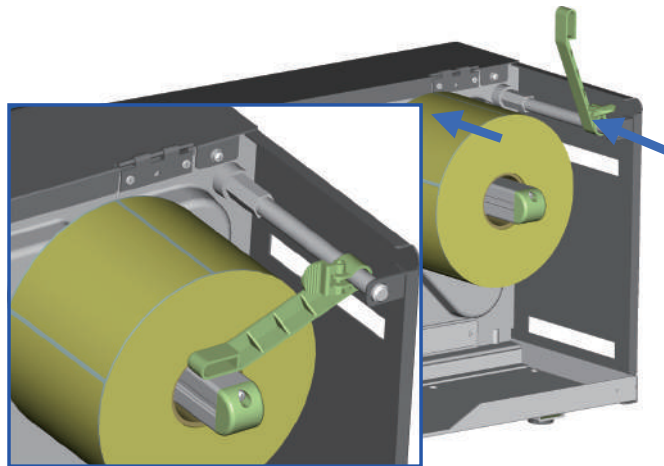

7. Загрузите рулон этикеток в принтер, как показано на иллюстрации. Протяните его через принтер, как показывают синие стрелки.

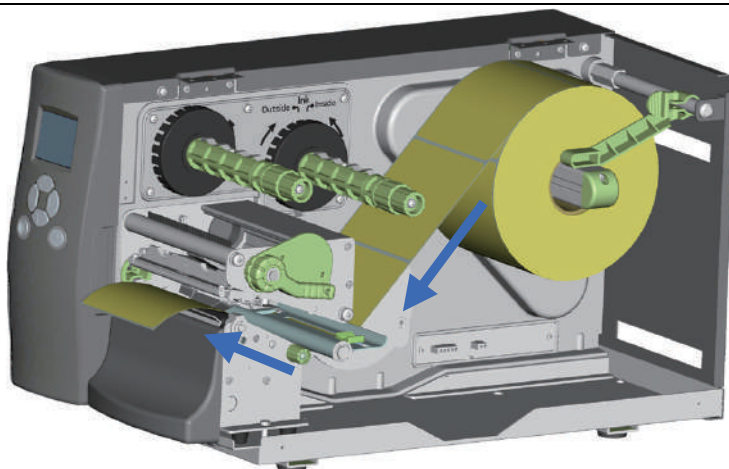

8. Протяните материал для этикеток через датчик и до отрывной пластины.

**【Примечание】**

Не забудьте установить перемещаемый датчик на зазор, черную метку или отверстие для метки, изменив положение датчика с помощью регулировочного колеса.

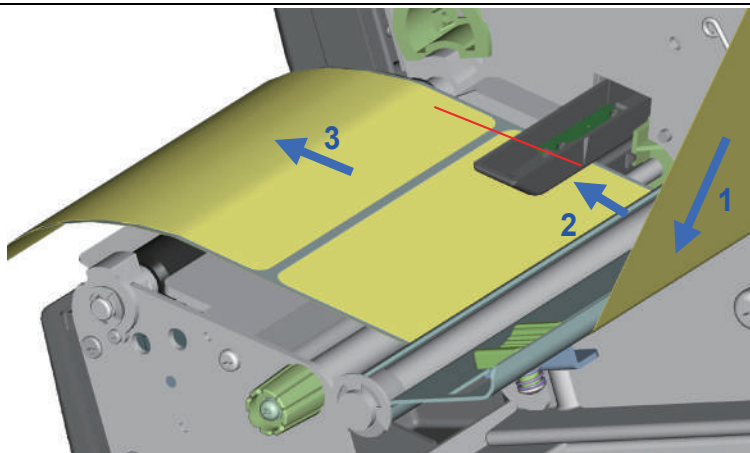

## 2 Подготовка принтера к работе

9. Этикетки проходят между стенкой корпуса принтера и регулируемой направляющей для бумаги.

**【Примечание】**

Протяните этикетки через принтер, как показано на рисунке.

10. Верните рычаг фиксации печатающей головки в его исходное положение.
11. Затем закройте крышку принтера.

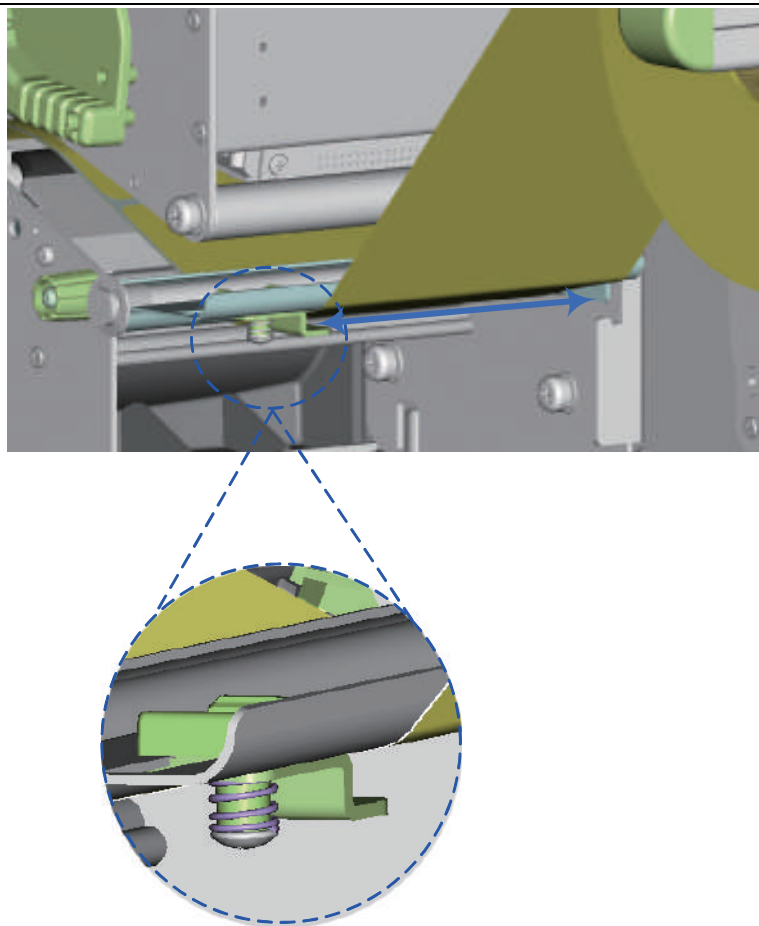

## 2 Подготовка принтера к работе

### 2.2 Установка термотрансферной ленты

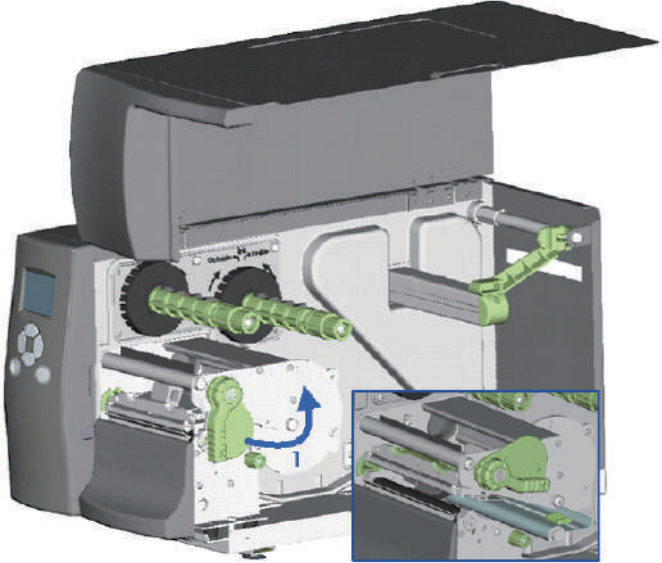
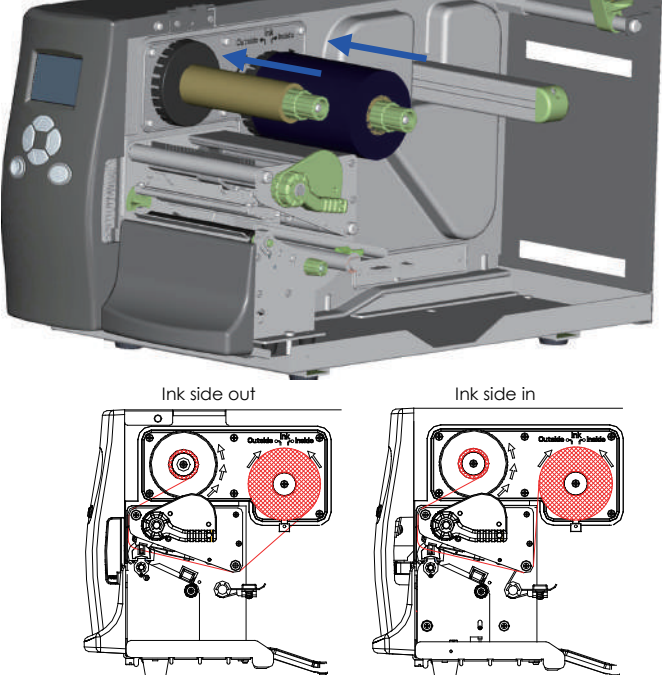
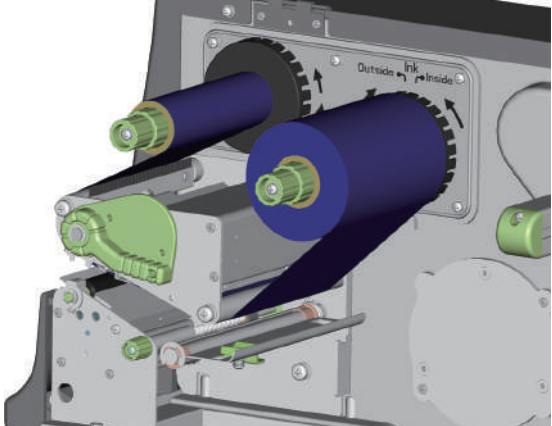
<ol style="list-style-type: none"><li>1. Установите принтер на плоской поверхности и откройте крышку принтера.</li><li>2. Поверните рычаг фиксации печатающей головки против часовой стрелки в верхнее правое положение.</li></ol>	
<ol style="list-style-type: none"><li>3. Поместите новую ленту на узел подачи ленты. Затем поместите пустую втулку для ленты на узел перемотки ленты.</li><li>4. Две иллюстрации справа показывают, как установить ленту в зависимости от типа намотки (красящий слой наружу или внутрь).</li></ol>	
<ol style="list-style-type: none"><li>5. Протяните ленту под печатающей головкой и обратно на другой стороне. Прикрепите ее к пустой втулке для ленты.</li></ol> <p><b>【Примечание】</b> Не протягивайте термотрансферную ленту под сенсором.</p>	

## 2 Подготовка принтера к работе

### 2.3 Подключение принтера к управляющему компьютеру

1. Пожалуйста, убедитесь, что принтер выключен.
2. Подключите кабель питания к принтеру и подключите штекер адаптера питания к розетке.
3. Подключите USB кабель к принтеру и управляющему компьютеру.
4. Включите принтер. Панель управления должна загореться.

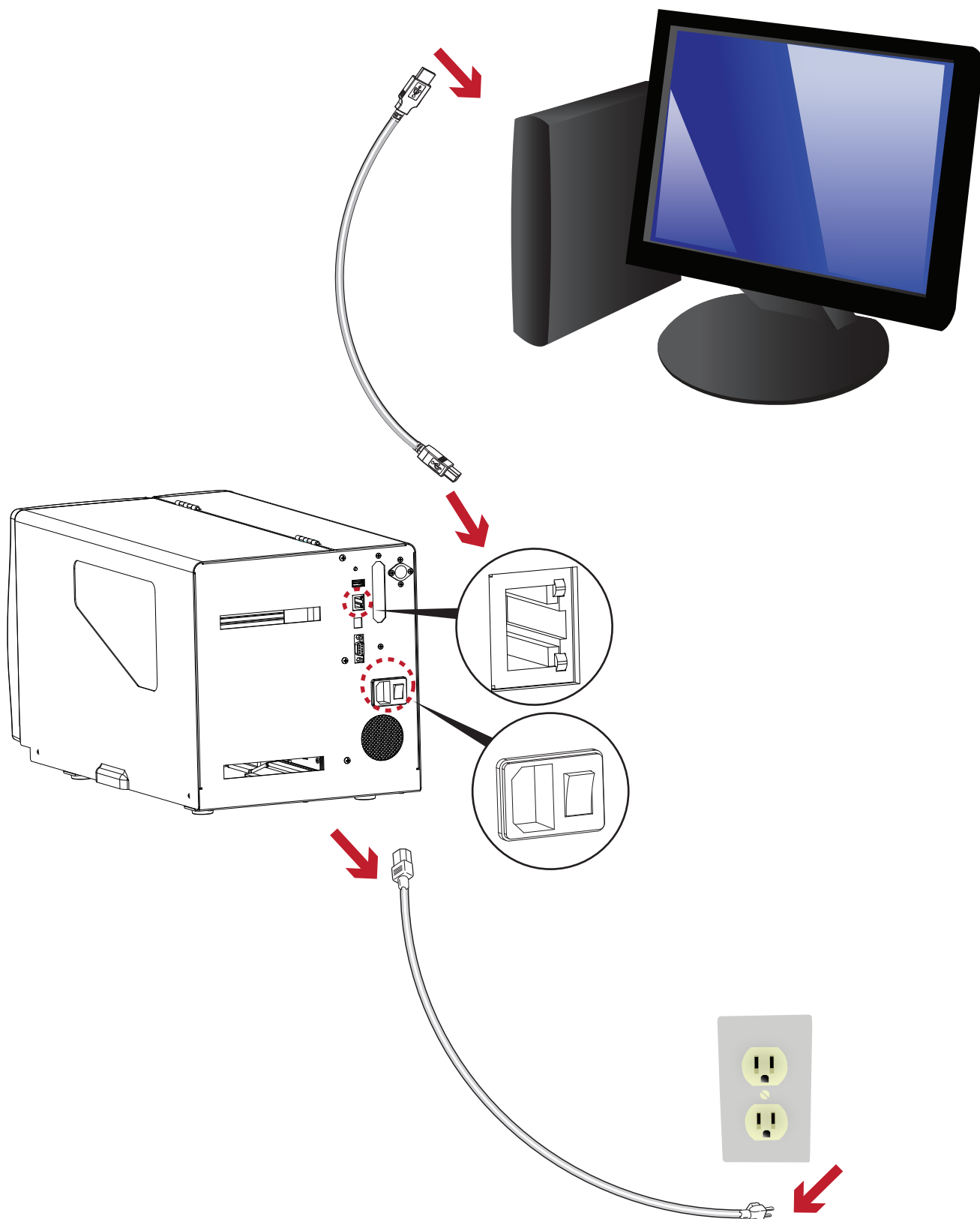

## 2 Подготовка принтера к работе

### 2.4 Установка драйвера принтера и ПО GoLabel

1. Вставьте компакт-диск Super Wizard в CD / DVD-привод компьютера, программа установки должна появиться автоматически.

Появится экран приветствия. На экране приветствия выберите «STANDARD INSTALLATION» (Стандартная установка).

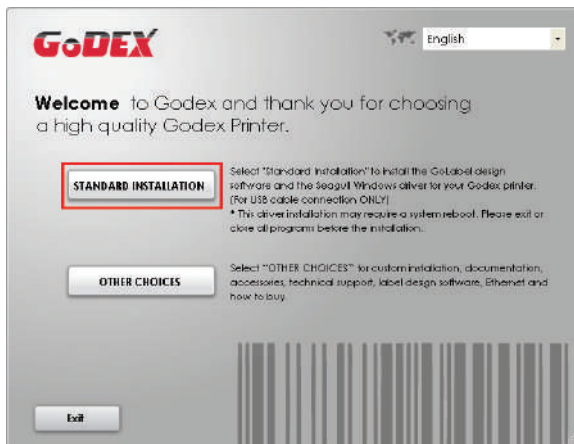

2. Затем мастер попросит вас убедиться, что USB-кабель и кабель питания подключены и что принтер включен. Затем нажмите «NEXT» (Далее), чтобы продолжить.



3. Следующий экран, который вы увидите: «Install the GoLabel Software and Windows driver» (Установить программное обеспечение GoLabel и драйвер Windows). Нажмите «NEXT» (Далее), чтобы продолжить.



### Примечание

\* Если программа Super Wizard не запустилась автоматически, вы можете либо включить параметр «Автозапуск» для вашего CD / DVD привода, либо дважды щелкнуть на значок CD / DVD привода, чтобы запустить программу вручную

## 2 Подготовка принтера к работе

4. Во время установки драйвера принтера и ПО GoLabel на экране отобразится полоса выполнения.



5. После завершения установки вы можете начать создавать и печатать этикетки с помощью ПО GoLabel или через драйвер принтера.



6. В качестве дополнительных действий вы также можете распечатать тестовую этикетку или зарегистрировать принтер во время процедуры «Стандартной установки».



### Примечание

\* Если вам нужны дополнительные ресурсы, инструменты или справочные материалы, вы можете найти их на компакт-диске Super Wizard. Просто нажмите «Other Choices» (Дополнительные опции) на экране приветствия, чтобы получить доступ к файлам.

## 2 Подготовка принтера к работе

### Установка драйвера принтера напрямую из папки компакт-диска

1. Вставьте компакт-диск продукта в привод CD / DVD на главном компьютере и откройте папку «Seagull Drivers» на компакт-диске.

Выберите значок для файла драйвера и щелкните по нему, чтобы начать установку.

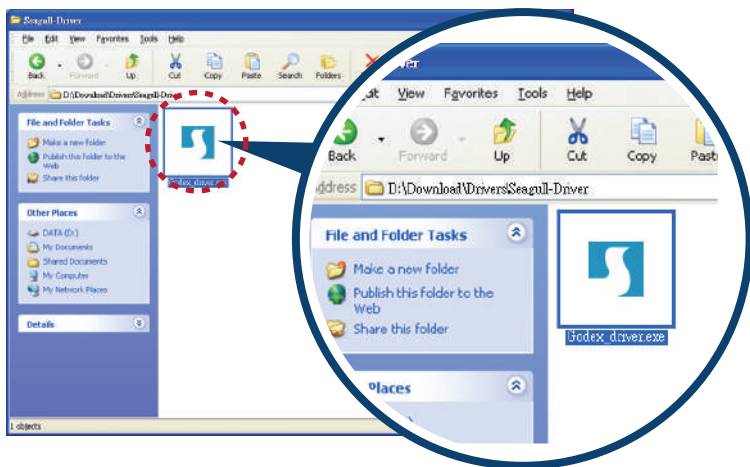

2. Мастер установки драйверов проведет вас через процедуру установки. Выберите «Установить драйверы принтера» и нажмите «Далее».

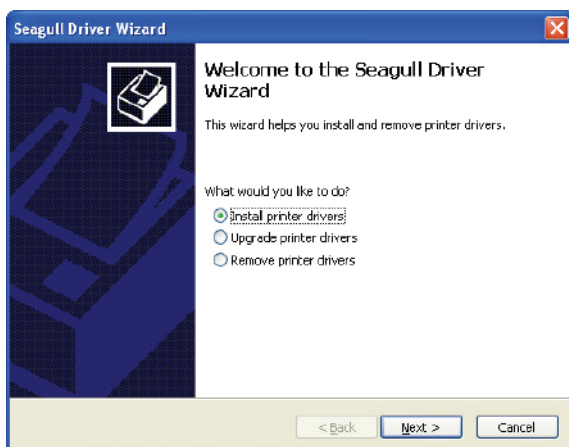

3. Укажите модель вашего принтера.

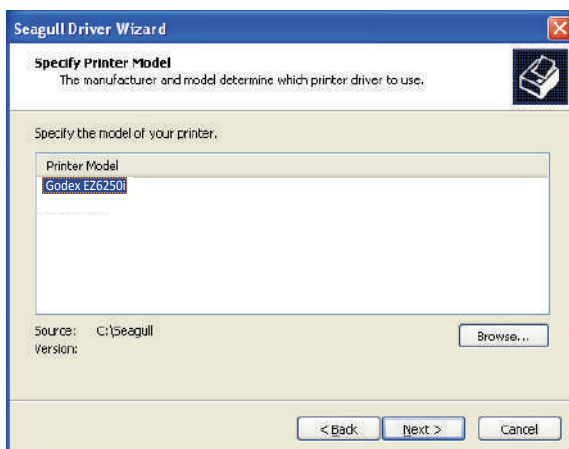

## 2 Подготовка принтера к работе

4. Укажите порт, используемый для подключения принтера к управляющему компьютеру.

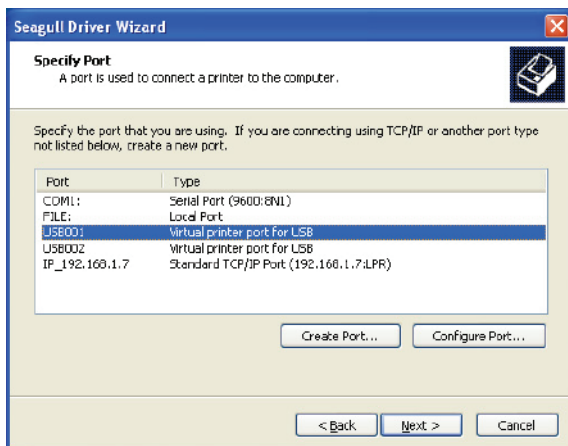

5. Введите имя принтера и назначьте соответствующие права.

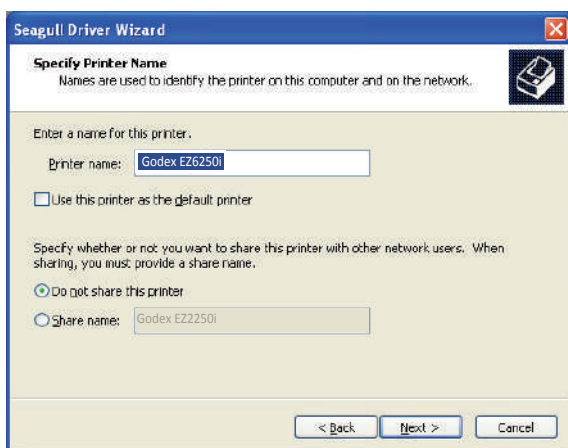

6. По завершении установки будет выведена сводка настроек принтера.

Проверьте, верны ли настройки принтера, и щелкните "Готово", чтобы приступить к копированию файлов драйвера.

Подождите окончания копирования и завершите установку.

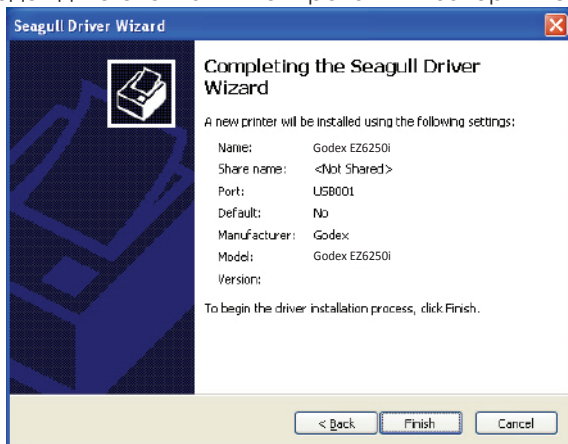



## 2 Подготовка принтера к работе

7. По завершении установки драйвера новый принтер должен стать видимым в папке "Принтеры и факсы".

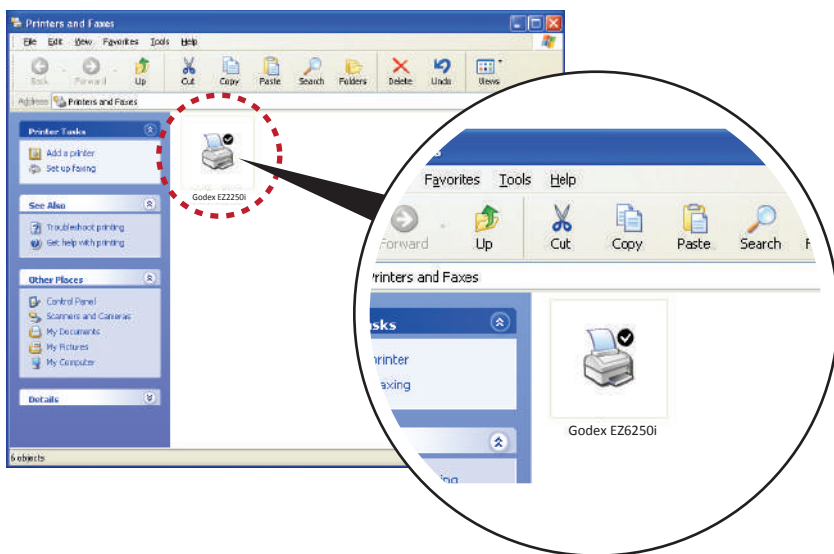

# 3 Настройка и управление принтера

## 3.1 Панель управления

### Обзор панели управления

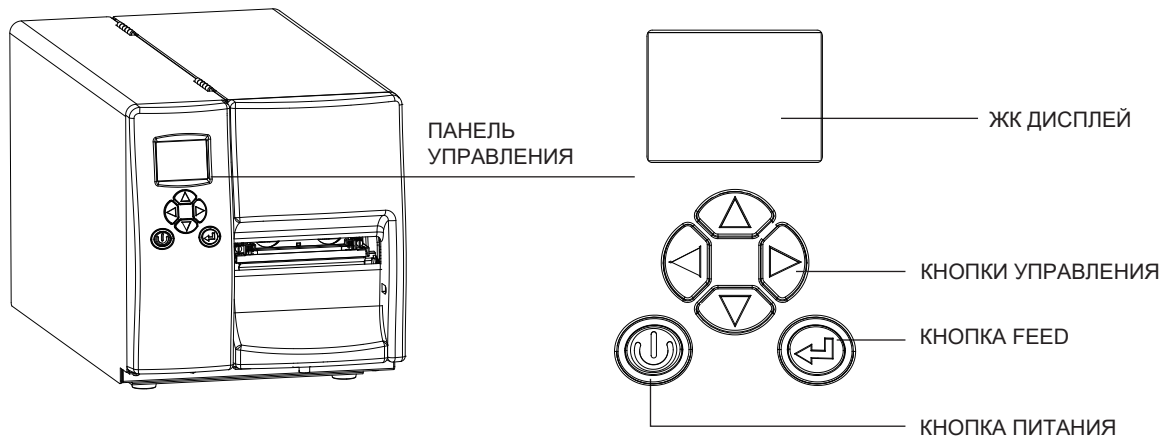

#### Кнопка ПИТАНИЯ

Нажмите кнопку ПИТАНИЯ, чтобы включить принтер. Появится НАЧАЛЬНЫЙ ЭКРАН. Если принтер находится в состоянии готовности к печати, на ЖК дисплее должно появиться сообщение «ГОТОВ».

Когда принтер включен, нажмите и удерживайте кнопку ПИТАНИЯ в течение 3 секунд, чтобы выключить принтер.

#### Кнопка FEED

Когда вы нажимаете кнопку FEED, принтер продвигает носитель до тех пор, пока кнопка FEED не будет отпущена. Если вы используете непрерывные носители, нажатие кнопки FEED будет увеличивать длину носителя до тех пор, пока кнопка не будет отпущена. Если вы используете носители с разрывами, однократное нажатие кнопки FEED продвинет только одну метку.

Если этикетка не останавливается в правильном положении, вам необходимо запустить функцию автоопределения для вашего носителя, см. Раздел 3.6 Калибровка этикетки и самотестирование.

#### ПАУЗА ПЕЧАТИ\_Кнопка FEED

Нажатие кнопки FEED, когда принтер находится в режиме ожидания, переведет принтер в режим паузы. В этом режиме принтер может получать команды, но он сможет обработать их только после возврата в режим ожидания. Повторное нажатие кнопки FEED вернет принтер в режим ожидания.

Нажатие кнопки FEED во время печати остановит печать. Принтер возобновит печать после повторного нажатия кнопки FEED. Пример: во время выполнения задания на печать 10 этикеток вы нажимаете кнопку FEED, чтобы приостановить работу принтера. Две этикетки были напечатаны. Чтобы возобновить печать и распечатать оставшиеся восемь этикеток, вам нужно снова нажать кнопку FEED.

#### ОТМЕНА ПЕЧАТИ\_Кнопка FEED

Нажмите и удерживайте кнопку FEED в течение 3 секунд во время печати, чтобы отменить задание на печать. Текущее задание на печать будет отменено. Пример: во время выполнения задания на печать 10 этикеток вы нажимаете кнопку FEED. Две этикетки были напечатаны. Задание на печать отменено, а остальные восемь этикеток не будут напечатаны.

# 3 Настройка и управление принтера

## 3.2 ЖК дисплей

### Начало работы

Нажмите клавишу ПИТАНИЯ, чтобы включить принтер. Появится НАЧАЛЬНЫЙ ЭКРАН.



Если принтер находится в состоянии готовности к печати, на ЖК дисплее должно появиться сообщение «ГОТОВ».



Продолжайте нажимать кнопку ► и подождите пока не заполнится полоса прогресса. Затем в ГЛАВНОМ МЕНЮ нажмите МЕНЮ НАСТРОЕК. В МЕНЮ НАСТРОЕК можно выполнять настройки для различных функций.

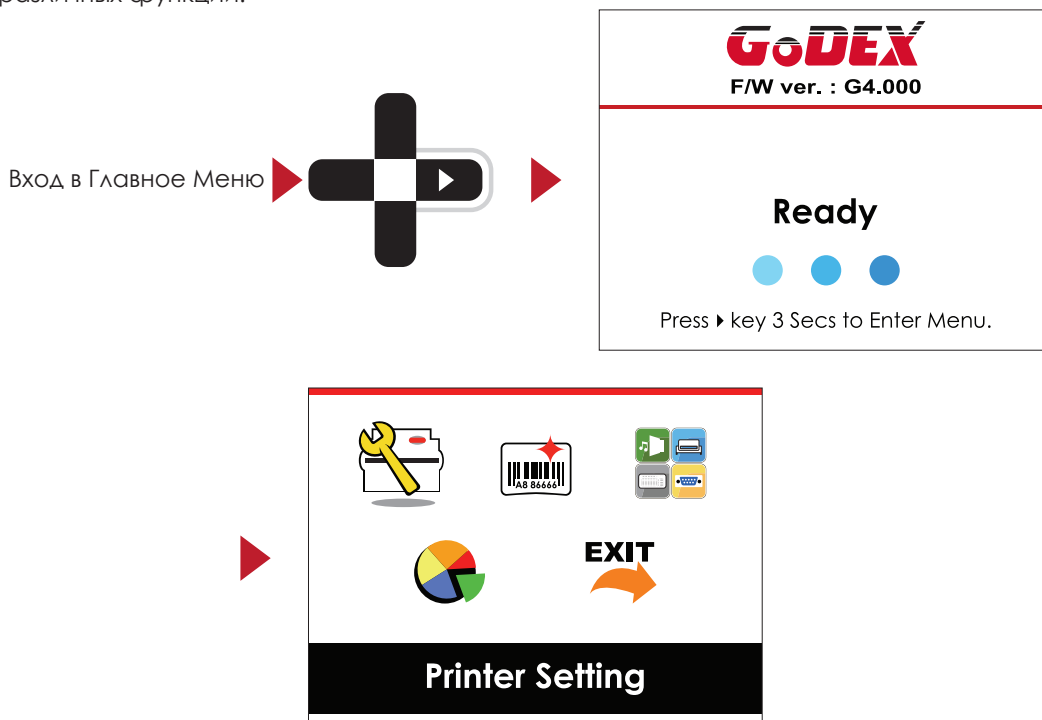

# 3 Настройка и управление принтера

## Функции главного меню

В ГЛАВНОМ МЕНЮ, нажимайте кнопки ► или ◀ для перемещения курсора, чтобы выбирать функции. Выберите необходимую функцию и нажмите кнопку FEED, чтобы перейти к МЕНЮ НАСТРОЕК данной функции.

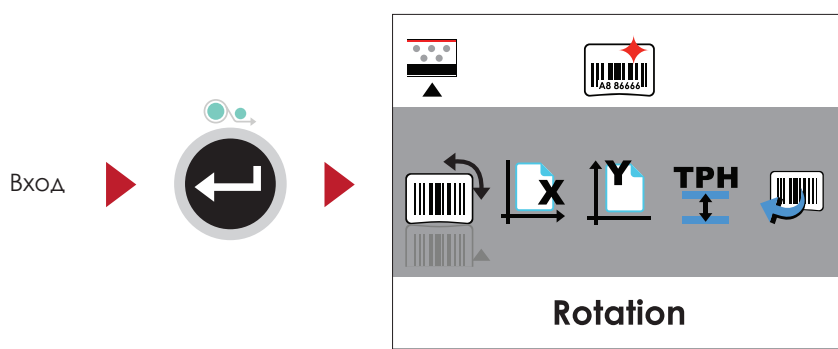
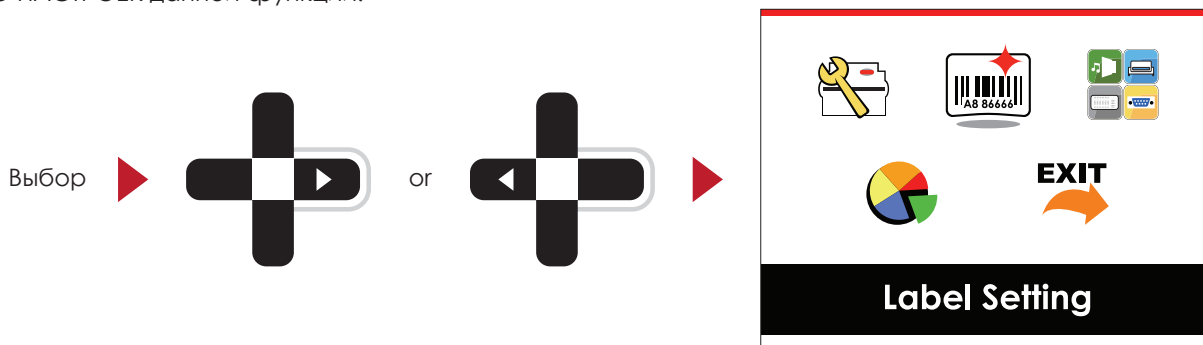

В МЕНЮ НАСТРОЕК, нажимайте кнопки ► или ◀ для выбора настраиваемых параметров. Выберите необходимый параметр и нажмите кнопку FEED, чтобы перейти в МЕНЮ ЗНАЧЕНИЙ ПАРАМЕТРА.

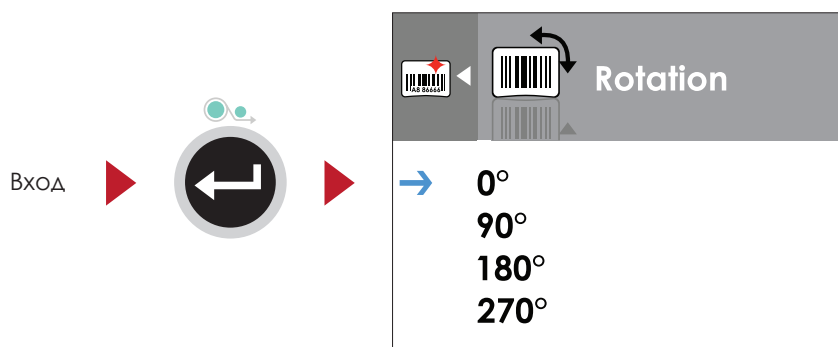
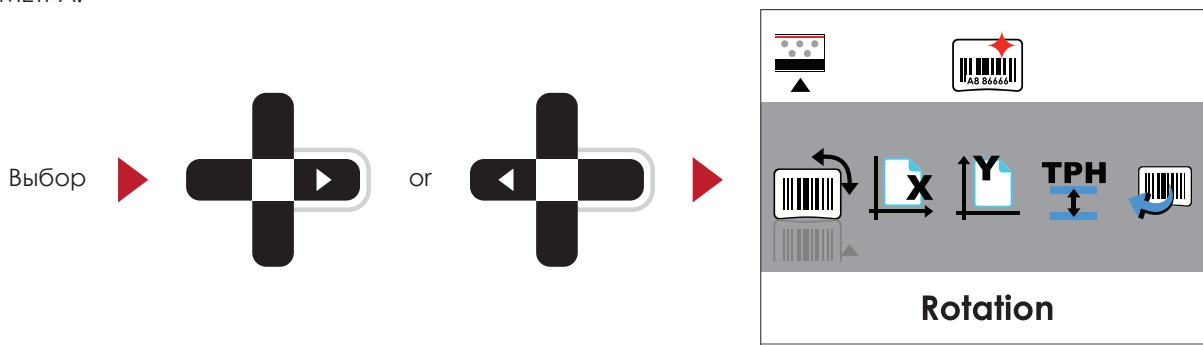

### 3 Настройка и управление принтера

В МЕНЮ ЗНАЧЕНИЙ ПАРАМЕТРА, нажимайте кнопки ▲ или ▼ чтобы изменить значения параметров.

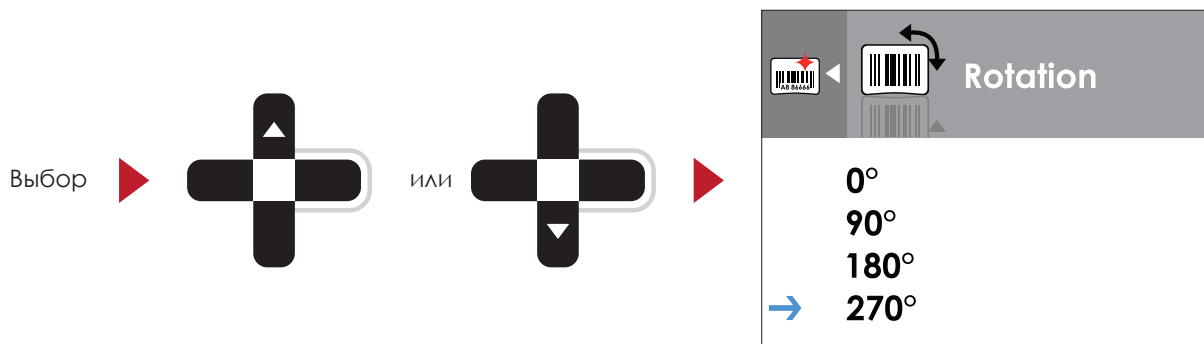

Нажмите кнопку FEED, чтобы применить значение, которое вы только что выбрали. Появится красная галочка, чтобы отметить выбранное значение.

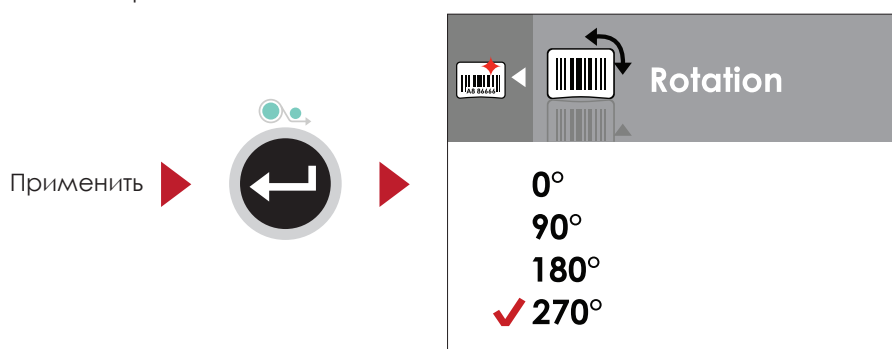

#### Примечание

\* Синяя стрелка указывает на выбранное значение.



\*\* Красная галочка указывает, что выбранное значение применено.



### 3 Настройка и управление принтера

#### Выход из текущего меню на экран состояния готовности

Значок в верхнем левом углу отображает снимок экрана уровнем выше, а также позволяет вернуться на уровень выше с помощью стрелки влево или стрелки вверх.

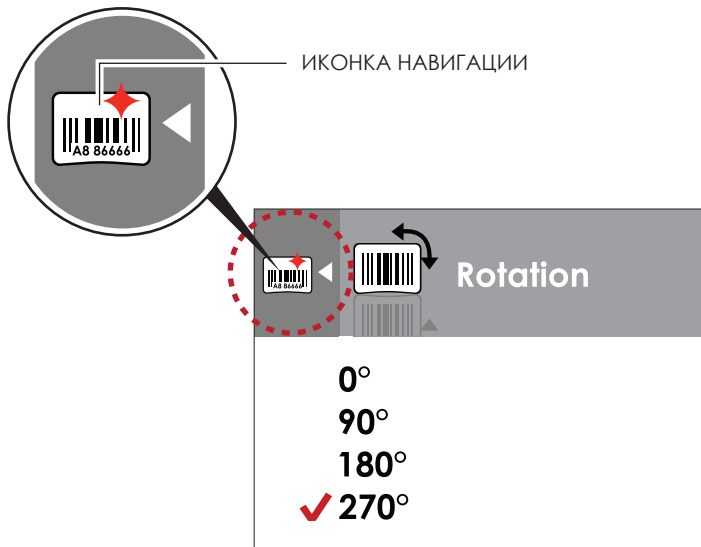

В МЕНЮ ЗНАЧЕНИЙ ПАРАМЕТРА, нажмите кнопку ◀ для возврата в меню уровнем выше.

Возврат в Меню Настроек ▶

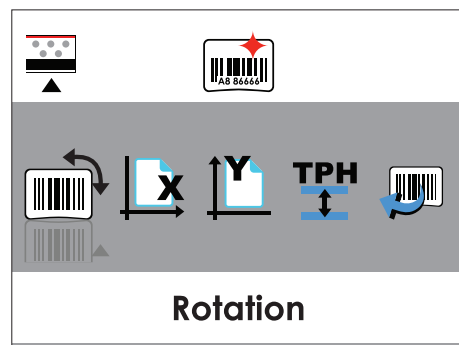
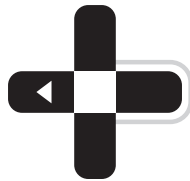

В МЕНЮ НАСТРОЕК, нажмите кнопку ▲ для возврата в ГЛАВНОЕ МЕНЮ.

Возврат в Главное Меню ▶

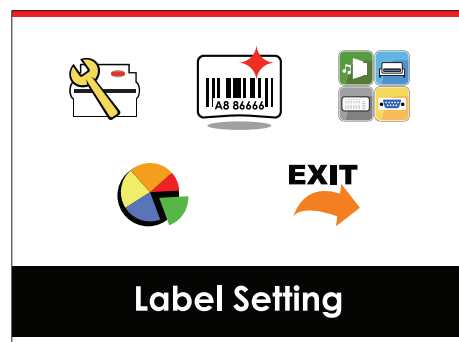
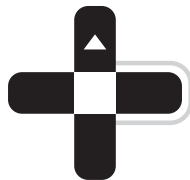

### 3 Настройка и управление принтера

В ГЛАВНОМ МЕНЮ выберите значок "ВЫХОД" и нажмите кнопку FEED, чтобы выйти из МЕНЮ НАСТРОЕК и вернуть принтер в состояние ГОТОВНОСТИ.

ВЫХОД из Режима Нстроек

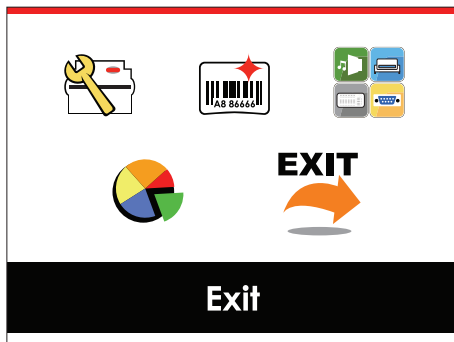

Вернуться к статусу Готов



# 3 Настройка и управление принтера

## 3.3 Настройки сети

В ГЛАВНОМ МЕНЮ, нажимайте кнопки ► или ◀ для перемещения курсора, чтобы выбирать функции. Выберите необходимую функцию и нажмите кнопку FEED, чтобы перейти к МЕНЮ НАСТРОЕК данной функции.

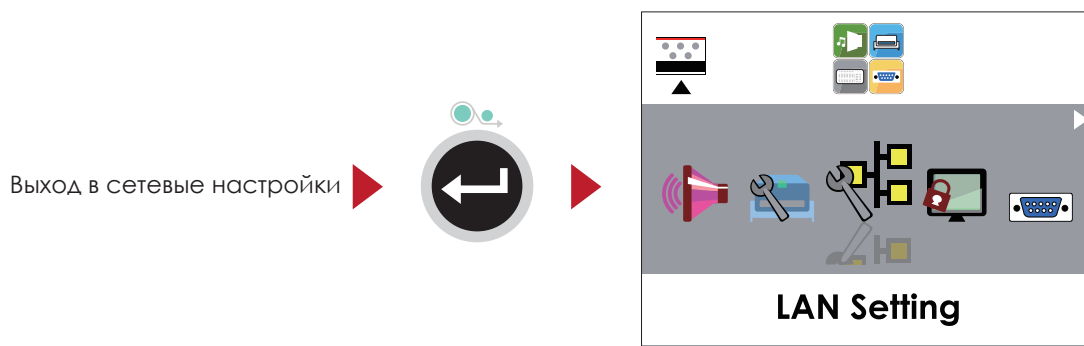
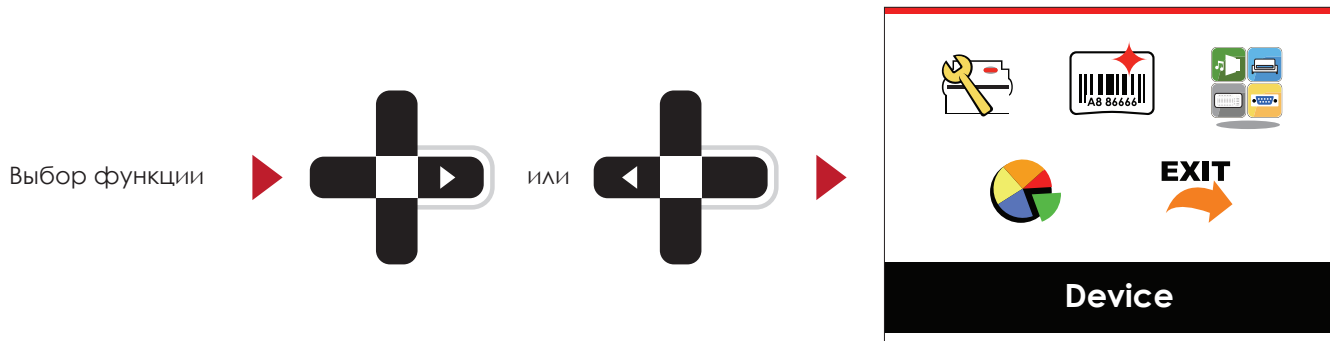

В МЕНЮ СЕТЕВЫХ НАСТРОЕК · нажимайте кнопки ► или ◀ для выбора настраиваемых параметров.

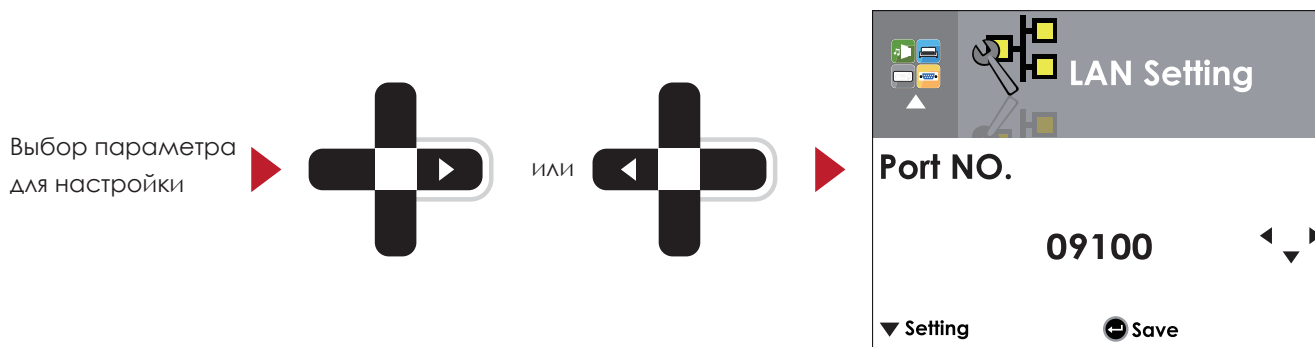

Выберите DHCP и нажмите кнопку FEED. Вы сможете настроить функцию DHCP.

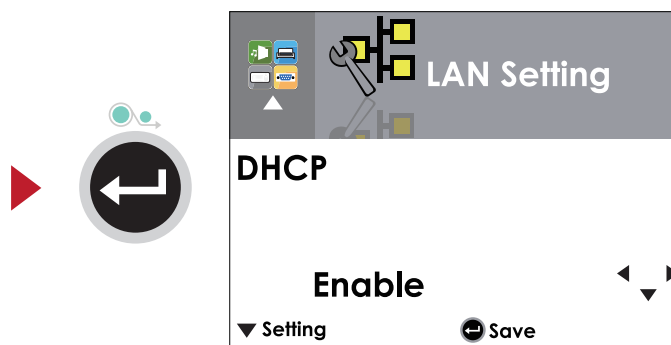



### 3 Настройка и управление принтера

По умолчанию функция DHCP отключена. Нажимайте кнопки ▲ или ▼ для изменения значения параметра.

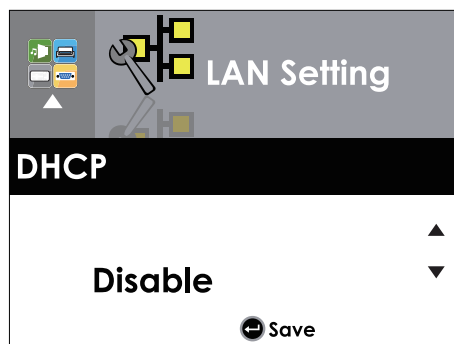

Нажмите ▼, чтобы включить DHCP

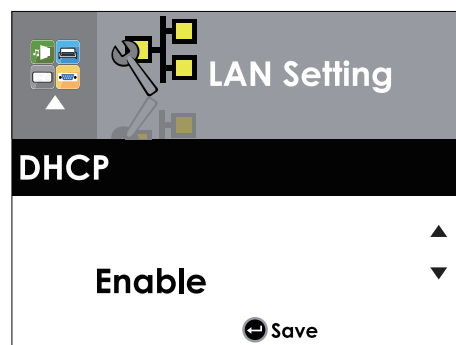
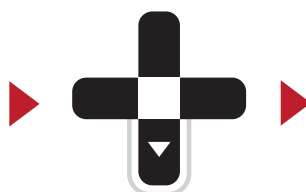

Дважды нажмите кнопку FEED, чтобы сохранить настройки.

Нажмите кнопку FEED один раз для выхода.

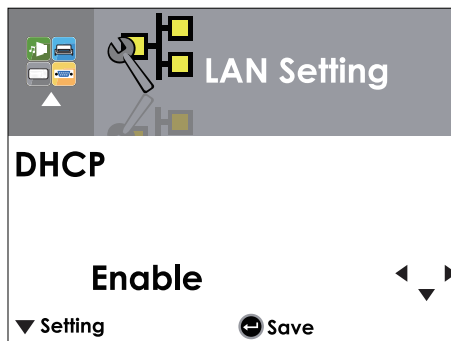

Нажмите кнопку FEED еще раз, чтобы сохранить и вернуться в МЕНЮ НАСТРОЕК.

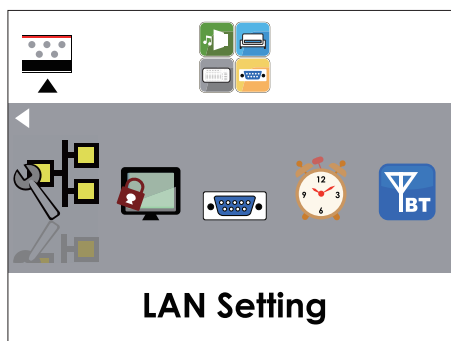

# 3 Настройка и управление принтера

## 3.4 Установка пароля для дисплея

В ГЛАВНОМ МЕНЮ, нажимайте кнопки ► или ◀ для перемещения курсора, чтобы выбирать функции. Выберите необходимую функцию и нажмите кнопку FEED, чтобы перейти к МЕНЮ НАСТРОЕК данной функции.

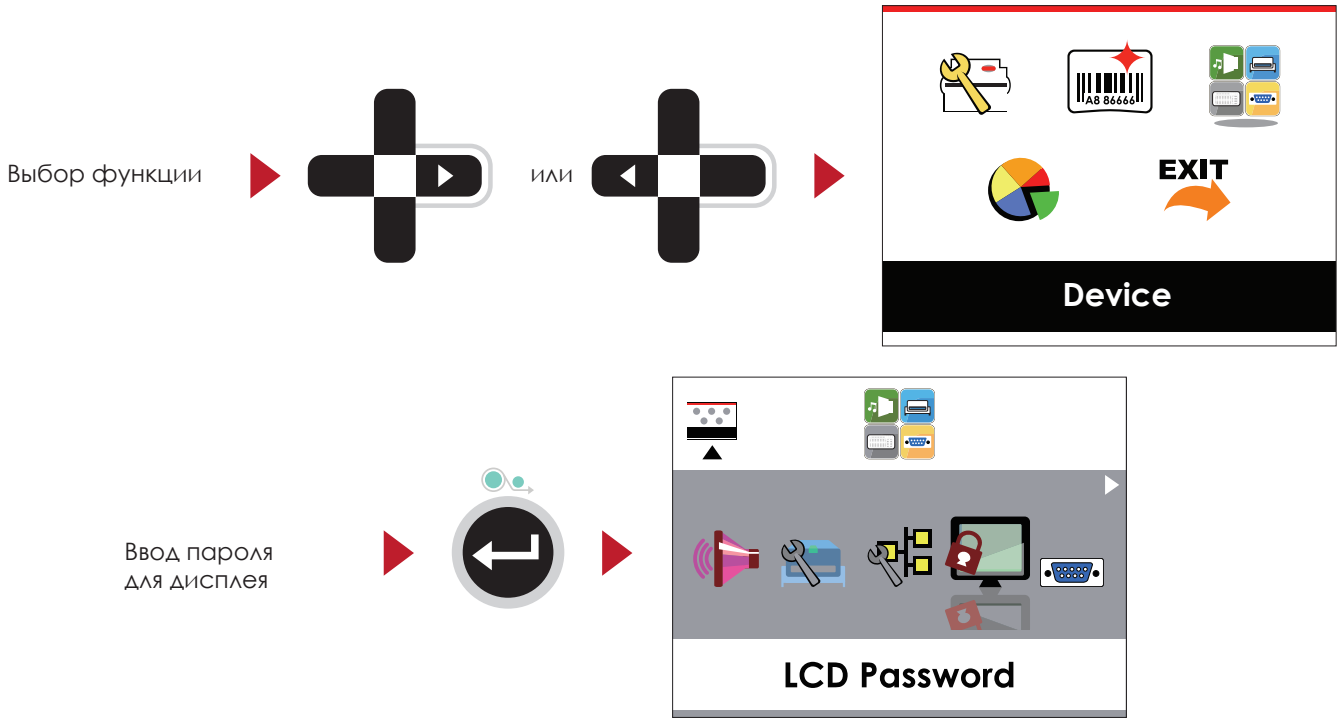

По умолчанию, на ЖК дисплей не установлен пароль. Нажимайте кнопки ▲ или ▼ для изменения значения параметра.

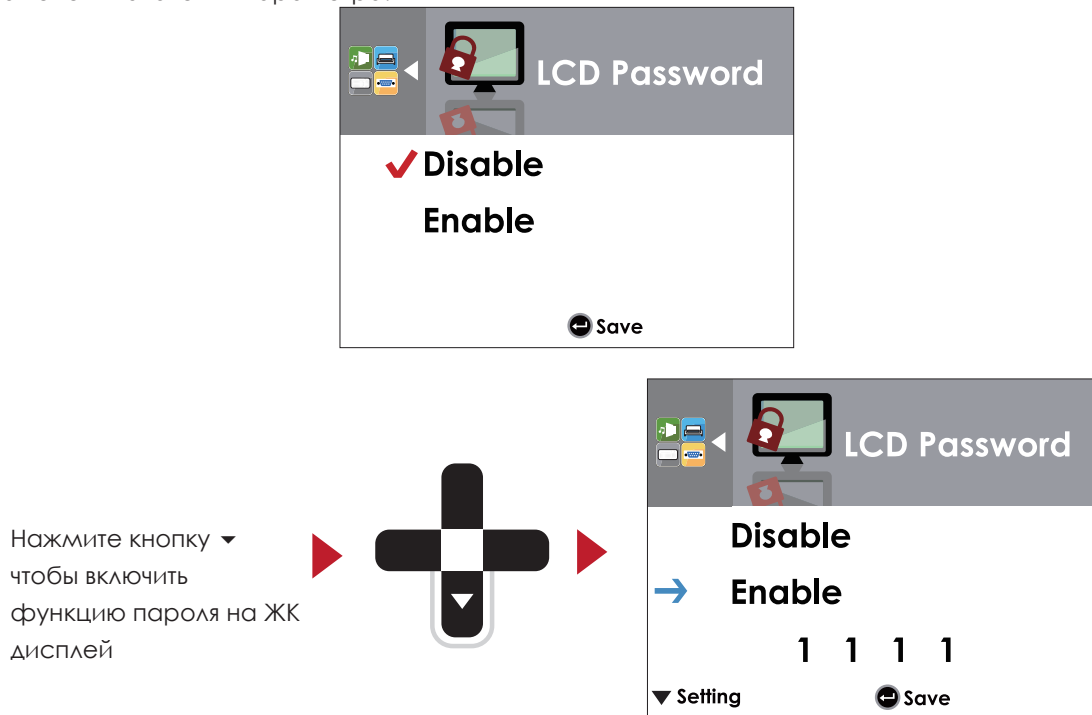

### 3 Настройка и управление принтера

Нажмите кнопку ▼  
еще раз, чтобы ввести  
пароль

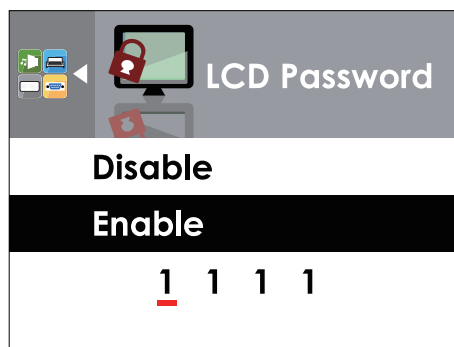
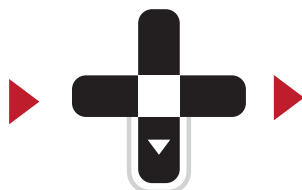

Дважды нажмите кнопку FEED, чтобы сохранить настройки.

Нажмите кнопку FEED  
один раз для выхода.

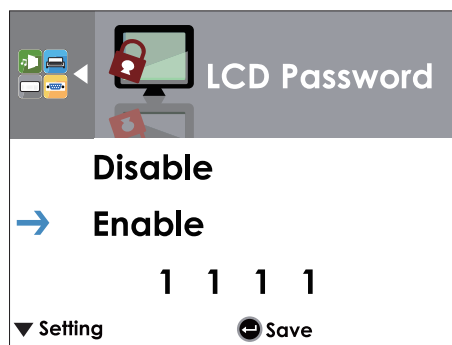

Нажмите кнопку FEED еще раз,  
чтобы сохранить и вернуться в  
МЕНЮ НАСТРОЕК.

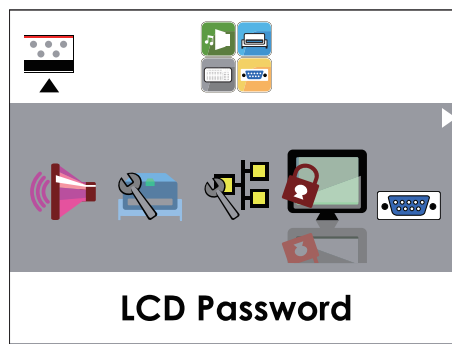

# 3 Настройка и управление принтера

## 3.5 Функции ЖК дисплея

### Главное меню



Настройки  
принтера

Установка параметров для принтера, напр. скорость печати, темнота. Также включает мастер печати для упрощения печати.



Настройки  
этикеток

Установка параметров для печати этикеток, напр. поворот, сдвиг положения печати.



Устройство

Настройки дополнительных модулей и портов подключения.



Анализ

Функции самодиагностики для принтера, напр. тестирование печатающей головки, печать страницы самопроверки.



Выход

Выход из режима настроек.

# 3 Настройка и управление принтера

## Настройка параметров в режиме настроек



### Настройка принтера

Язык ЖК-дисплея		Английский	
		Немецкий	
		繁體中文	
		□体中文	
	Скорость	2-5 или 7	
	Яркость	0-19	
	Основные	Тип этикетки	Этикетка с разрывом Этикетка с меткой Непрерывная
		Режим печати	Прямая термопечать Термоперенос
		Положение отрыва	0-40
		Темнота	0-19
Сенсор	Положение этикетки	Автоматически На просвет Отражение	
		Тип этикетки	Этикетка с разрывом Этикетка с меткой Непрерывная
	Режим печати	Прямая термопечать Термоперенос	
	Положение отрыва	0-40	
	Верх формы	Применить Отмена	
	Настройка		850
			852
			437
			860
			863
		865	
		857	
		861	
		862	
		855	
Кодовая страница			866
			737
			851
			869
			Win 1252
			Win 1250
			Win 1251
		Win 1253	
		Win 1254	
		Win 1255	
	Win 1257		



### Настройка этикетки

Поворот		0°
		90°
		180°
		270°
	Горизонтальный сдвиг	-100 - 100
Вертикальный сдвиг	-100 - 100	
Сдвиг начальной точки	-100 - 100	
Отзыв этикетки		001 Имя формы
		002 Имя формы

# 3 Настройка и управление принтера

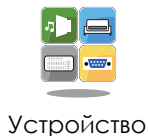

Звуковой сигнал		Применить	
		Отмена	
Настройки дополнительных модулей	Опция	Нет	
		Резак	
		Отделитель	
	Пред печать	Применить	
		Отмена	
Сетевые настройки	Part NO.	09100	
	DHCP	Disable	
		Enable	
	Шлюз по умолчанию	192.168.000.254	
	Динамический IP	192.168.102.076	
	Маска подсети	255.255.255.000	
Пароль дисплея		Выключить	
		Включить	
Настройка последовательного порта	Скорость передачи данных	4800 бит/сек	
		9600 бит/сек	
		19200 бит/сек	
		38400 бит/сек	
		57600 бит/сек	
		115200 бит/сек	
		Нет	
	Четность	Нечетный	
	Четный		
Биты данных	7 битов		
	8 битов		
Стоповых битов	1 бит		
	2 бита		
Настройка RTC	Отображение часов	Применить	
		Отмена	
	Настройка RTC	ГГГГ/ММ/ДД	
		ЧЧ:ММ:СС	
Калибровка		Применить	
		Отмена	
Само тестирование		Применить	
		Отмена	
Тестирование печатающей головки		Применить	
		Отмена	
Сброс к значениям по умолчанию		Применить	
		Отмена	
Очистить память	Формат этикетки	Применить	
		Отмена	
	Графика	Применить	
		Отмена	
	Растровые шрифты	Применить	
		Отмена	
	Шрифты True Type	Применить	
		Отмена	
		Шрифты для азиатских языков VSE	Применить
			Отмена
	Применить		
	Отмена		



Выход

# 3 Настройка и управление принтера

## Состояние ЖК дисплея





Когда принтер находится в состоянии ожидания (готовности к печати), на ЖК дисплее отображается "Готов". Печатать можно только при состоянии "Готов".

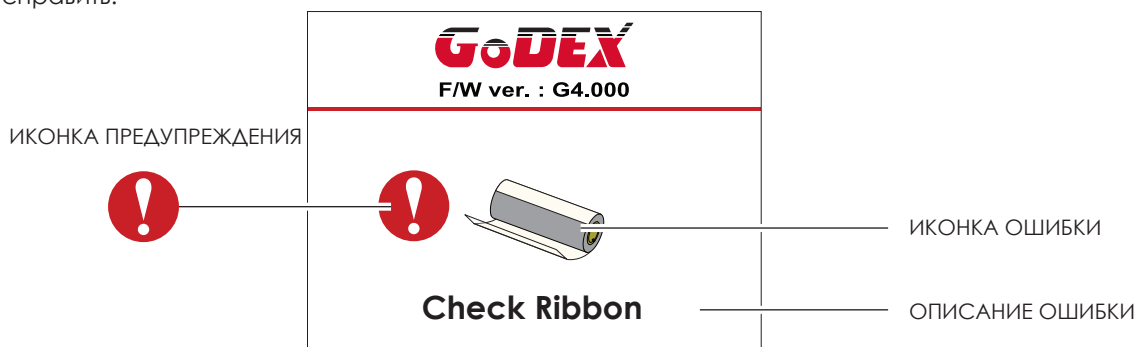

При возникновении любой ошибки, на ЖК дисплее принтера отобразится изображение ошибки, показывающий тип ошибки. Благодаря этому уведомлению ошибку можно исправить.



## Описание иконки

	На уровень выше	Появляется на ЗНАЧКЕ ПЕРЕХОДА страниц настроек. Переносит обратно на уровень выше при нажатии клавиши "ВЛЕВО".
	На уровень выше	Появляется на ЗНАЧКЕ ПЕРЕХОДА страниц настройки значений. Переносит обратно на уровень выше при нажатии клавиши "ВВЕРХ".
	Заблокировать	На страницах настройки значений нажмите клавишу "ВПРАВО", чтобы заблокировать значение для предотвращения неожиданных изменений.
	Разблокировать	Нажмите клавишу "ВПРАВО" снова, чтобы разблокировать заблокированное значение.
	Прокрутка значения	На страницах настройки значений нажмите клавишу "ВВЕРХ" или "ВНИЗ" для прокрутки выбираемых значений.

# 3 Настройка и управление принтера

## 3.6 Калибровка этикетки и самотестирование

### Калибровка этикетки

Принтер может автоматически определять и сохранять высоту этикетки. Это означает, что хост-компьютеру нет необходимости передавать высоту этикетки на принтер.

### Самопроверка

Функция самопроверки позволяет проверить, нормально ли работает принтер.

Процедуры калибровки размера этикетки и самопроверки:

1. Убедитесь, что материал этикетки установлен правильно.
2. Выключите принтер и нажмите кнопку FEED.
3. Снова включите принтер, одновременно нажимая кнопку FEED. Когда светодиод начнет мигать красным, отпустите кнопку FEED. Принтер начнет измерять и сохранять высоту этикеток.
4. После того, как принтер успешно откалибрует этикетку, он напечатает этикетку для самопроверки. Содержимое распечатки для самопроверки указано ниже.

Модель и версия	EZ6250i:GX.XXX
Настройка USB ID	USB S/N:12345678
Настройка последовательного порта	Serial port:96,N,8,1
MAC-адрес Ethernet порта	MAC Addr:xx-xx-xx-xx-xx-xx
Настройка протокола IP	DHCP Enable
IP-адрес Ethernet порта	IP xxx.xxx.xxx.xxx
Настройка шлюза	Gateway xxx.xxx.xxx.xxx
Настройка маски сети	Sub-Mask xxx.xxx.xxx.xxx
	#####
Число установленных модулей DRAM	1 DRAM installed
Размер буфера изображения	Image buffer size:1500 KB
Количество форм	0000 FORM(S) IN MEMORY
Количество графических элементов	0000 GRAPHIC(S) IN MEMORY
Количество шрифтов	000 FONT(S) IN MEMORY
Количество шрифтов для азиатских языков	000 ASIAN FONT(S) IN MEMORY
Количество баз данных	000 DATABASE(S) IN MEMORY
Количество масштабируемых шрифтов	000 TTF(S) IN MEMORY
Объем свободной памяти	4073 KB FREE MEMORY
Скорость, плотность, точка привязки, направление печати	^S4 ^H8 ^R000 ~R200
Ширина этикетки, длина формы, положение остановки	^W102 ^Q100,3 ^E18
Резак, отделитель, режим	Option:^D0 ^O0 ^AD
Настройка датчика	Reflective AD:1.96 2.84 2.49[0.88_23]
Кодовая страница	Code Page:850



# 3 Настройка и управление принтера

## Кнопка калибровки этикетки

Кнопка для калибровки этикетки, в случае если принтер сталкивается с «Ошибкой носителя», когда принтер запускается впервые или происходит замена этикетки или термотрансферной ленты на другой тип. Например, замена этикетки с разрывом на непрерывную этикетку или этикетку с меткой.

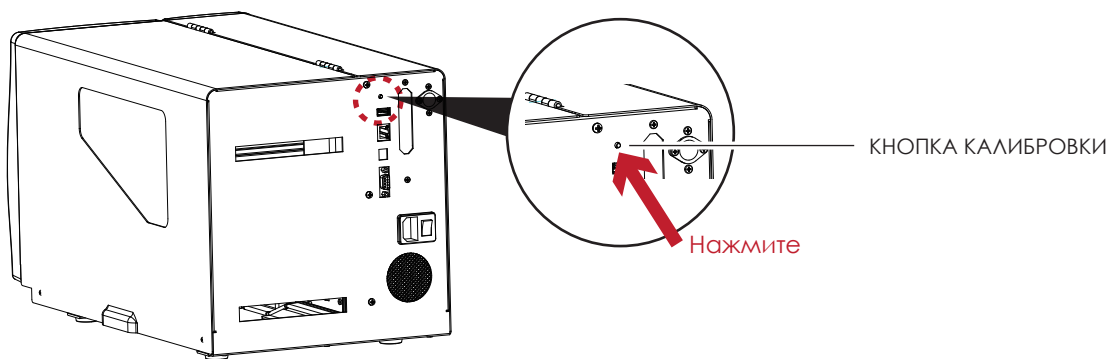

Нажмите кнопку калибровки и удерживайте ее нажатой в течение 2 секунд, после чего произойдет автоматическая калибровка этикетки и параметров ленты.

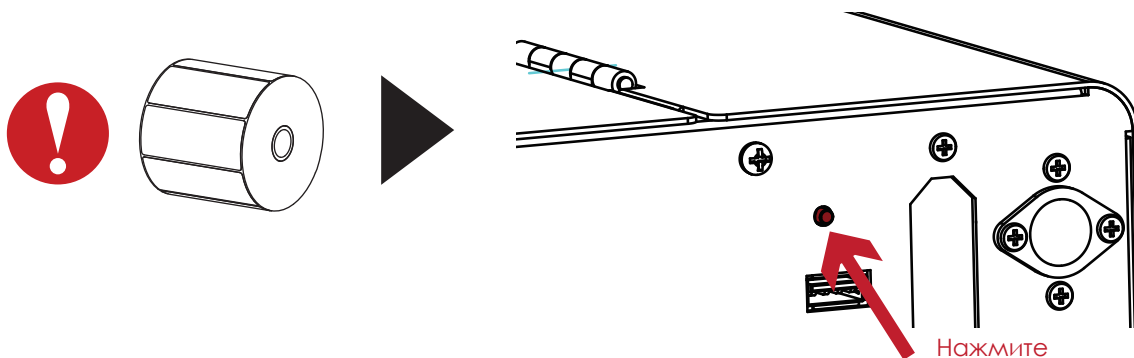

## Примечание

\* Нажатие кнопки калибровки эквивалентно команде автоматического обнаружения "~S,SENSOR", которая отменяет задание печати и выполняет немедленную калибровку этикетки.

## 3 Настройка и управление принтера

### 3.7 Режим отладки

Если настройки этикетки не соответствуют результату печати, вы можете переключить принтер в режим отладки, чтобы проверить, не произошла ли ошибка во время передачи между принтером и управляющим компьютером. В режиме отладки необработанные данные отправляются на принтер и распечатываются. Это быстро показывает, отправляются ли вообще какие-либо данные на принтер.

Переключение в режим отладки происходит следующим образом:

1. Выключите принтер.
2. Включите принтер одновременно нажимая кнопку FEED.
3. Отпустите кнопку FEED после последнего звукового сигнала. Принтер автоматически распечатает «Dump Mode Begin». Это означает, что принтер сейчас находится в режиме отладки.
4. Отправьте команды на принтер и проверьте, соответствуют ли они выводу принтера.

Чтобы выйти из режима отладки, нажмите кнопку FEED. Принтер автоматически распечатает «Out of Dump Mode» и переключится в режим ожидания. Вы также можете выключить принтер, чтобы выйти из режима отладки.

# 3 Настройка и управление принтера

## 3.8 Предупреждения об ошибках

В случае проблемы, препятствующей нормальному функционированию принтера, на ЖК дисплее появится предупреждение об ошибке и раздадутся звуковые сигналы. Предупреждения об ошибках описаны в таблице ниже.

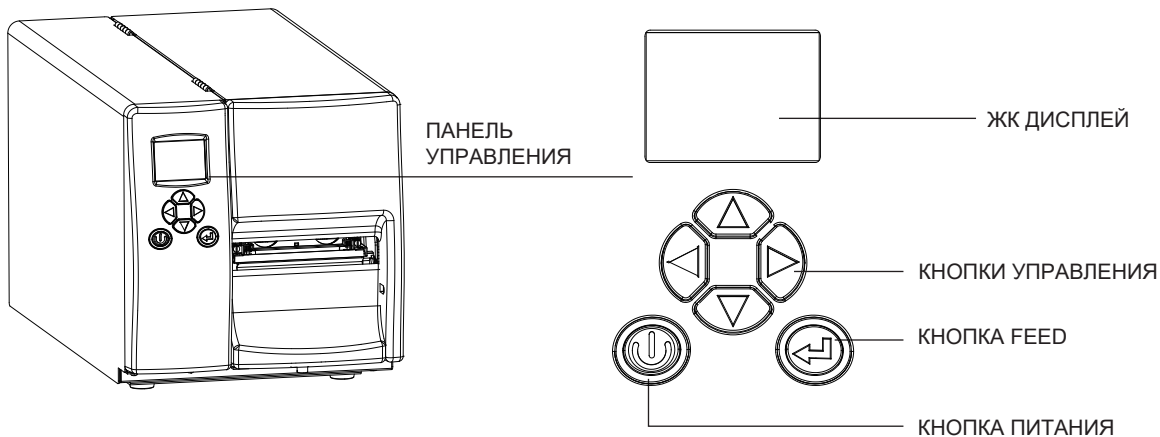



Статус Панели Управления	Тип	Гудки	Описание	Решение
  <b>Печатающая головка открыта</b>	Ошибка печатающей головки	2 x 4 гудка	Механизм печати не закрыт должным образом.	Откройте механизм печати и закройте его снова.
  <b>Перегрев печатающей головки</b>	Ошибка печатающей головки	Нет	Высокая температура печатающей головки.	После остывания печатающей головки принтер переключается в режим ожидания.
  <b>Проверьте параметры ленты</b>	Ошибка материала	2 x 3 гудка	Лента не вставлена и принтер выводит ошибку.  Кончилась лента или узел подачи этикеток не движется.	Убедитесь, что принтер находится в режиме прямой термопечати.  Замените рулон термотрансферной ленты.
  <b>Проверьте параметры бумаги</b>	Ошибка материала	2 x 2 гудка	Кончилась бумага.  Проблема с подачей материала.	Убедитесь, что датчик этикеток расположен правильно. Если датчик по-прежнему не обнаруживает бумагу, запустите функцию авто определения.  Замените рулон этикеток.  Возможные причины: материал для печати застрял вокруг резинового валика; датчик не может обнаружить расстояние или черную метку между этикетками; отсутствует бумага. Выполните сброс датчика.

# 3 Настройка и управление принтера

Статус

Панели Управления

Тип	Гудки	Описание	Решение
 <p>Память заполнена</p>		Память заполнена. Принтер распечатывает сообщение "Файловая система заполнена".	Удалите ненужные данные или установите дополнительную память.
 <p>Невозможно найти имя файла</p>	Ошибка файла 2 x 2 гудка	Не удастся найти файл. Принтер распечатывает сообщение "Имя файла не найдено".	
 <p>Имя файла повторяется</p>		Файл с таким именем уже существует. Принтер распечатывает сообщение "Повторяющееся имя".	Измените имя файла и снова попробуйте сохранить его.

# 3 Настройка и управление принтера

## 3.9 USB хост

Определение: Порт USB-хост поддерживает любое устройство: USB-накопитель, клавиатуру или сканер.

### Назначение

USB-накопитель : Расширяет пользовательскую память, которую можно использовать для загрузки файлов элементов графики, шрифтов, форматов этикеток, баз данных и команд объемом до 32 Гб. Также можно обновлять прошивку принтера, копируя новую версию на карту памяти USB.

Подключение USB клавиатуры к принтеру для работы в «Автономном» режиме.

Подключение USB сканера к принтеру для работы в «Автономном» режиме.

### Использование дополнительной памяти

USB-накопитель : Она поддерживает функцию горячего подключения; принтер создаст папку "\LABELDIR" и подключит "USB-накопитель пользователя" к "Расширенной памяти" автоматически после установки пользователем карты памяти USB в принтер GoDEX модели "I".

Подключите принтер со вставленным USB-накопителем к ПК через USB или Ethernet порт и запустите программу "GoLabel" для загрузки файлов элементов графики, шрифтов, форматов этикеток, баз данных и команд на принтер.

Подробное описание процедур загрузки вы можете найти в разделе "Онлайн помощь GoLabel".

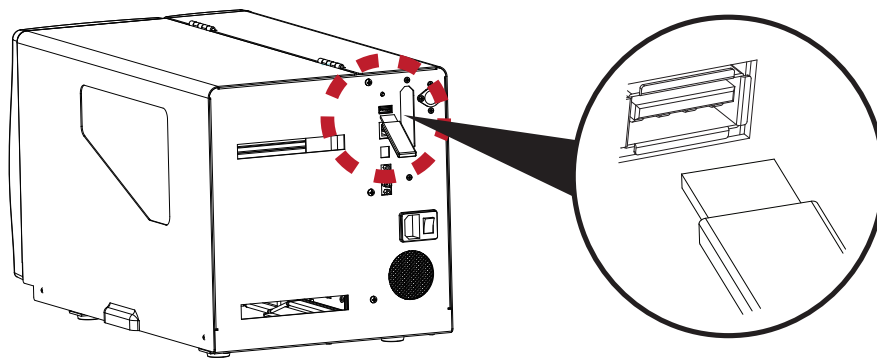

### Использование для обновления прошивки

Извлеките USB-накопитель из принтера и вставьте ее в порт USB на ПК, удалите файл прошивки "\*.bin" из папки "\LABELDIR\FW" на USB-накопитель, если она существует; либо создайте папку "\LABELDIR\FW" на накопителе, если таковой там нет.

Скопируйте новую версию прошивки "xxx.bin" в папку "\LABELDIR\FW". Затем извлеките USB-накопитель и вставьте его обратно в принтер, на котором нужно обновить прошивку.

Принтер обновит прошивку автоматически, когда обнаружит, что версия прошивки в папке "\LABELDIR\FW" на USB-накопителе является более свежей, чем на принтере.

Не извлекайте USB-накопитель, пока идет обновление и сообщение "Запись с флэш-карты..." отображается на дисплее.

# 3 Настройка и управление принтера

## USB Клавиатура

- При подключении USB клавиатуры к принтеру на ЖК дисплее отобразится "Автономный режим". Нажмите клавишу "ENTER" на клавиатуре и кнопку FEED на принтере, чтобы войти в меню "Отзыв этикетки".
- В меню "Отзыв этикетки" возможно только управление с клавиатуры, как описано ниже:
  1. Нажмите клавишу "ESC" для выхода из автономного режима или возврата к предыдущему диалогу.
  2. Нажмите "F1", это позволит принтеру перейти из режима готовности в автономный режим.
  3. Нажатие клавиши "ENTER", клавиш "стрелок" и клавиш "с буквами" позволит выполнить ввод с клавиатуры, как обычно на ПК, для возврата этикетки в автономном режиме.

## USB Сканер

- При подключении USB сканера к принтеру на ЖК дисплее отобразится "Автономный режим. Нажмите клавишу "ENTER" на клавиатуре и кнопку FEED на принтере, чтобы войти в меню "Label Recall". Пользователь работает с функцией "Label Recall" с помощью ЖК дисплея, 4-х клавиш навигации, кнопки FEED и сканера.
- Сканер используется в автономном режиме для сканирования "Серийного номера, переменной" и количества для печати, тогда как принтер выводит сообщение на ЖК дисплей и ожидает ввода данных.

## Примечание

- 
- \* Порт USB-хост на принтерах моделей "i" и "x" не снабжен функцией концентратора.
  - \* Поддерживаются USB-накопители в формате FAT32 и размером не более 32 Гб. В число сертифицированных поставщиков входят Transcend, Apacer, Patriot, Corsair и Kingston.
  - \* Функция загрузки файлов элементов графики, шрифтов, форматов этикеток, баз данных и команд управляется программой GoLabel на ПК и должна пройти через сам принтер модели "i" или "x".
  - \* Пользователь может скопировать всю папку "\\LABELDIR" с карты памяти USB на ПК и наоборот. Копирование подпапок или отдельных файлов в "\\LABELDIR" на ПК и обратно не поддерживается.

# 4 ПО NetSetting для Ethernet

## 4.1 Установка программного обеспечения NetSetting

Программа NetSetting используется для управления конфигурацией сети при подключении к принтеру через порт Ethernet. Она может быть загружена с официального веб-сайта. Для установки NetSetting выполните следующие действия

1. Вставьте компакт-диск продукта в дисковод на управляющем компьютере и откройте папку "Ethernet" на компакт-диске.
2. Выберите значок для установочного файла NetSetting и щелкните его, чтобы начать установку.

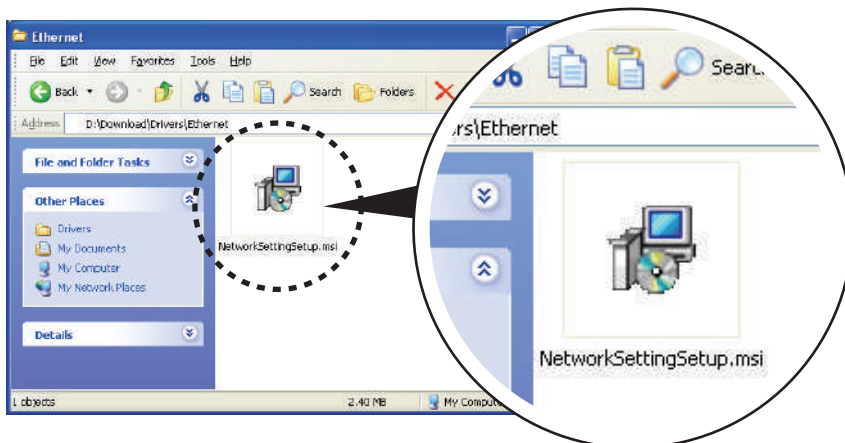

3. Следуйте инструкциям на экране. Мастер Установки проведет вас через процедуру установки.
4. Укажите "Папку установки".

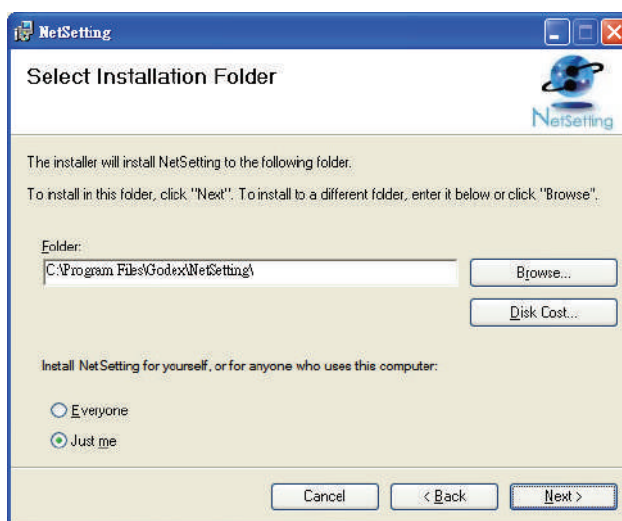

5. Щелкните "Далее", чтобы начать установку.
6. По завершении установки на рабочем столе появится значок NetSetting.



# 4 ПО NetSetting для Ethernet

## 4.2 Интерфейс NetSetting

Щелкните на значок NetSetting для запуска программы, появится начальная страница, показанная ниже. На этой странице отображается основная информация о подключенном принтере и ПК.

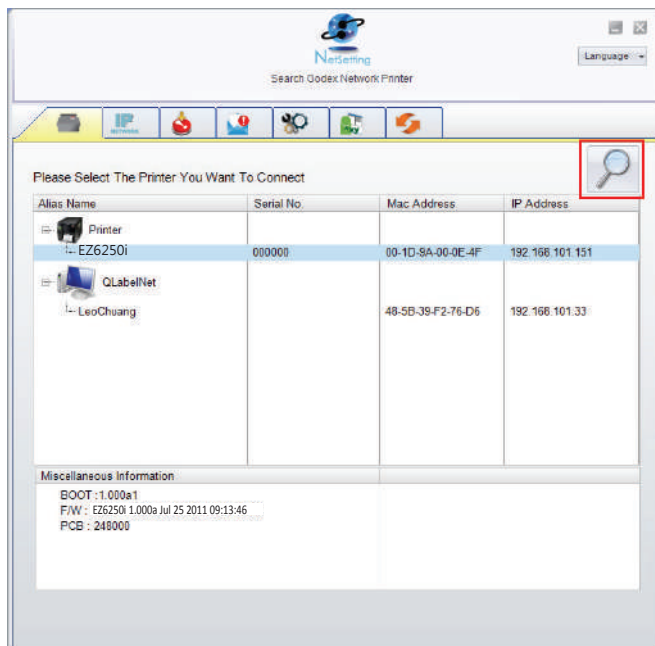

Щелкните значок увеличительного стекла для поиска принтеров Godex в сетевой среде, подключенных через порт Ethernet. После обнаружения подключенного принтера Godex, он будет показан в списке на начальной странице.

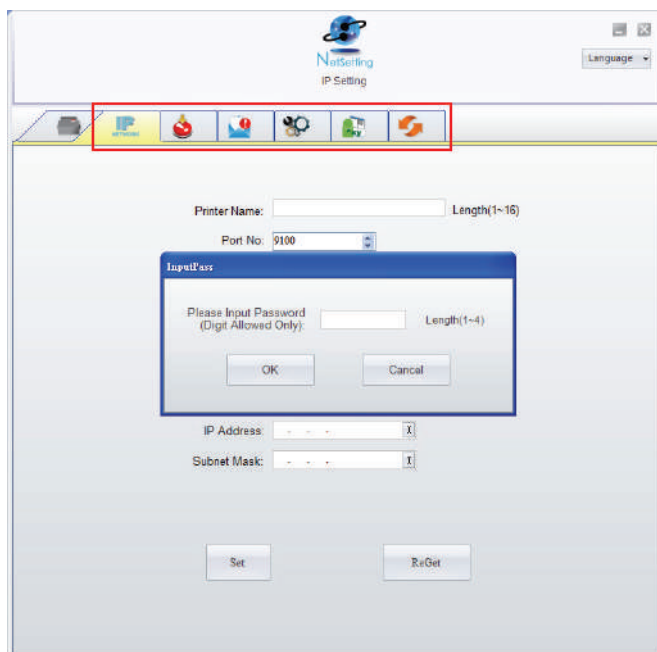

В верхней части интерфейса находятся шесть вкладок, которые можно использовать для настройки различных параметров сети. Но в целях безопасности данных для входа в меню конфигурации необходим пароль.

### Примечание

\* Пароль по умолчанию - "1111". Пароль можно изменить позже во вкладке "Настройка IP".



## 4 ПО NetSetting для Ethernet

### Настройка IP

Во вкладке "IP Settings" ("Настройка IP") можно изменить имя принтера, имя порта, настройки шлюза и пароль для настройки принтера. Также можно изменить IP адрес принтера по DHCP или статическому IP.

The screenshot shows the 'NetSetting IP Setting' window. At the top, there is a logo and a 'Language' dropdown menu. Below the logo is a toolbar with icons for printer, IP, help, settings, and refresh. The main area contains the following fields and options:

- Printer Name: EZ6250i (Length(1~16))
- Port No: 9100
- Default Gateway: 192 . 168 . 0 . 254
- Password: 0000 (Length(1~4))
- Get IP From DHCP Server (selected)
- Static IP
- IP Address: 192 . 168 . 101 . 151
- Subnet Mask: 255 . 255 . 255 . 0

At the bottom, there are two buttons: 'Set' and 'ReGet'.

Нажатие кнопки "Set" ("Установить") применяет настройки, а кнопки "ReGet" ("Обновить") - обновляет их значения.

### Примечание

\* Чтобы полностью воспользоваться преимуществами программы NetSetting, необходимы знания основных принципов работы с сетью. За необходимой информацией о настройках сети обращайтесь к своему сетевому администратору.

## 4 ПО NetSetting для Ethernet

### Настройка пути уведомлений

При возникновении ошибки на принтере, NetSetting будет отправлять уведомления на указанный адрес электронной почты. Уведомления отправляются по протоколу SMTP и/или SNMP.

Установить или изменить конфигурации протоколов SMTP и SNMP можно на вкладке "Настройка пути уведомления".

NetSetting  
Alert Path Setting

Language

SMTP Notification Enable

Login Account:  Length(1~64)

Login Password:  Length(1~16)

Server IP Address:  I xxx.xxx.xxx.xxx

Mail Subject:  Length(1~60)

Mail From Address:  Length(1~32)

Mail To Address:  Length(1~32)

Duration Cycle:  0 ~ 168 Hours

Event Counter:  1 ~ 100

SNMP Notification Enable

SNMP Community:  Length(1~16)

SNMP Trap Community:  Length(1~16)

Trap IP Address:  I xxx.xxx.xxx.xxx

Set ReGet

Нажатие кнопки "Set" ("Установить") применяет настройки, а кнопки "ReGet" ("Обновить") - обновляет их значения.

## 4 ПО NetSetting для Ethernet

### Настройка уведомлений

При использовании функции уведомления, можно решить, какие ошибки следует отправлять оператору. Кроме того, уведомления могут быть настроены для отправки по протоколам SMTP, SNMP или обоим.

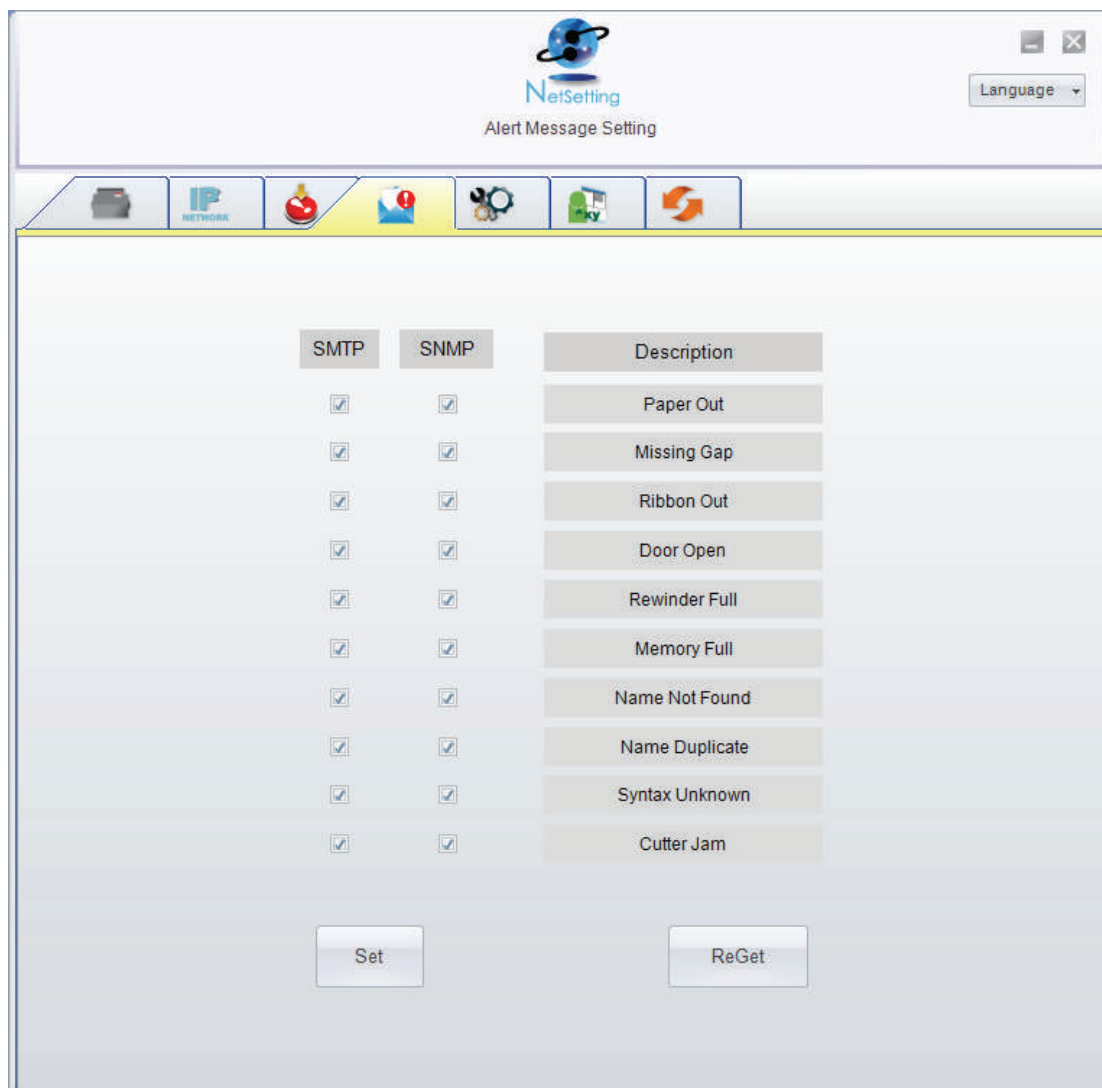

Нажатие кнопки "Set" ("Установить") применяет настройки, а кнопки "ReGet" ("Обновить") - обновляет их значения.

## 4 ПО NetSetting для Ethernet

### Конфигурация принтера

Установка или изменение конфигураций подключенного принтера. Большинство основных настроек можно выполнить на этой странице.

Printer Model	Resolution	Speed	Darkness	Stripper/Applicator	Labels per Cut	Printing Mode
EZ6250i	203	4	10	0 (None)	0	Thermal Transf

PC Com Port Settings		Miscellaneous	
Baud Rate	9600	LCD Language	Sensing Mode
Parity	None	Keyboard Language	Smart Backfeed
Data Bits	8	Code Page	Top Of Form
Stop Bits	1	Code Page 850	ON
		Buzzer	ON

Set      ReGet

Нажатие кнопки "Set" ("Установить") применяет настройки, а кнопки "ReGet" ("Обновить") - обновляет их значения.

## 4 ПО NetSetting для Ethernet

### Пользовательская команда

Вкладка "User Command" ("Пользовательская команда") предоставляет пользователю интерфейс связи для управления принтером. Введите команды принтера в окне "Input command" ("Ввод команды") и нажмите кнопку Send Command ("Отправить команду"). Команды будут отправлены на принтер. Для некоторых команд будут возвращаться ответные сообщения, которые будут отображаться в окне "Output message" ("Выходное сообщение").

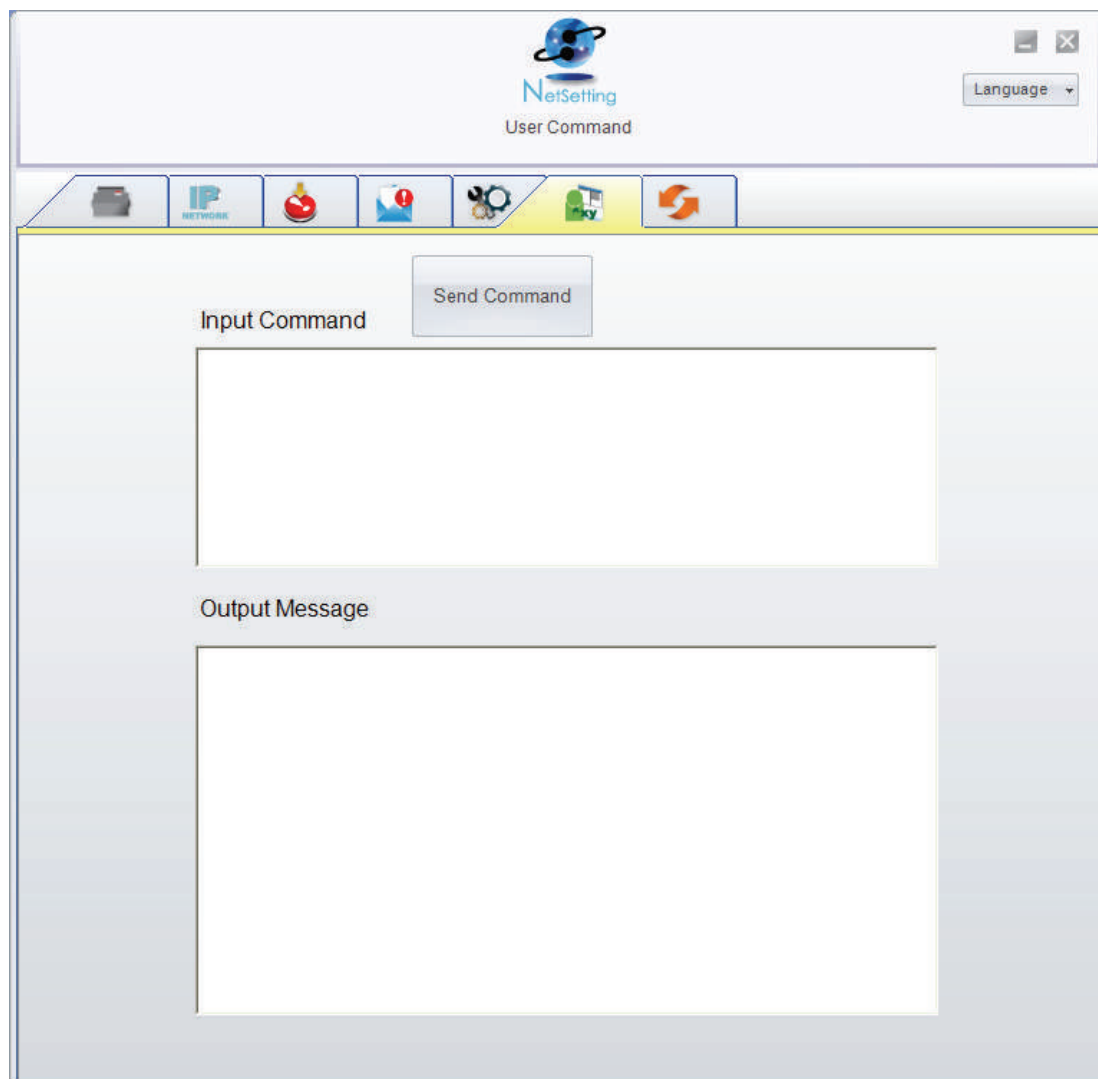

Нажатием кнопки "Send command" ("Отправить команду") можно отправлять команды принтера через порт Ethernet, управляя принтером удаленно.

## 4 ПО NetSetting для Ethernet

### Обновление прошивки

Во вкладке "Firmware Upgrade" ("Обновление прошивки") отображается текущая версия прошивки принтера. Если вам необходимо обновить прошивку принтера, просто укажите местоположение файла прошивки и нажмите кнопку "Start Download Firmware" ("Начать загрузку прошивки"). Прошивка принтера может быть обновлена удаленно.

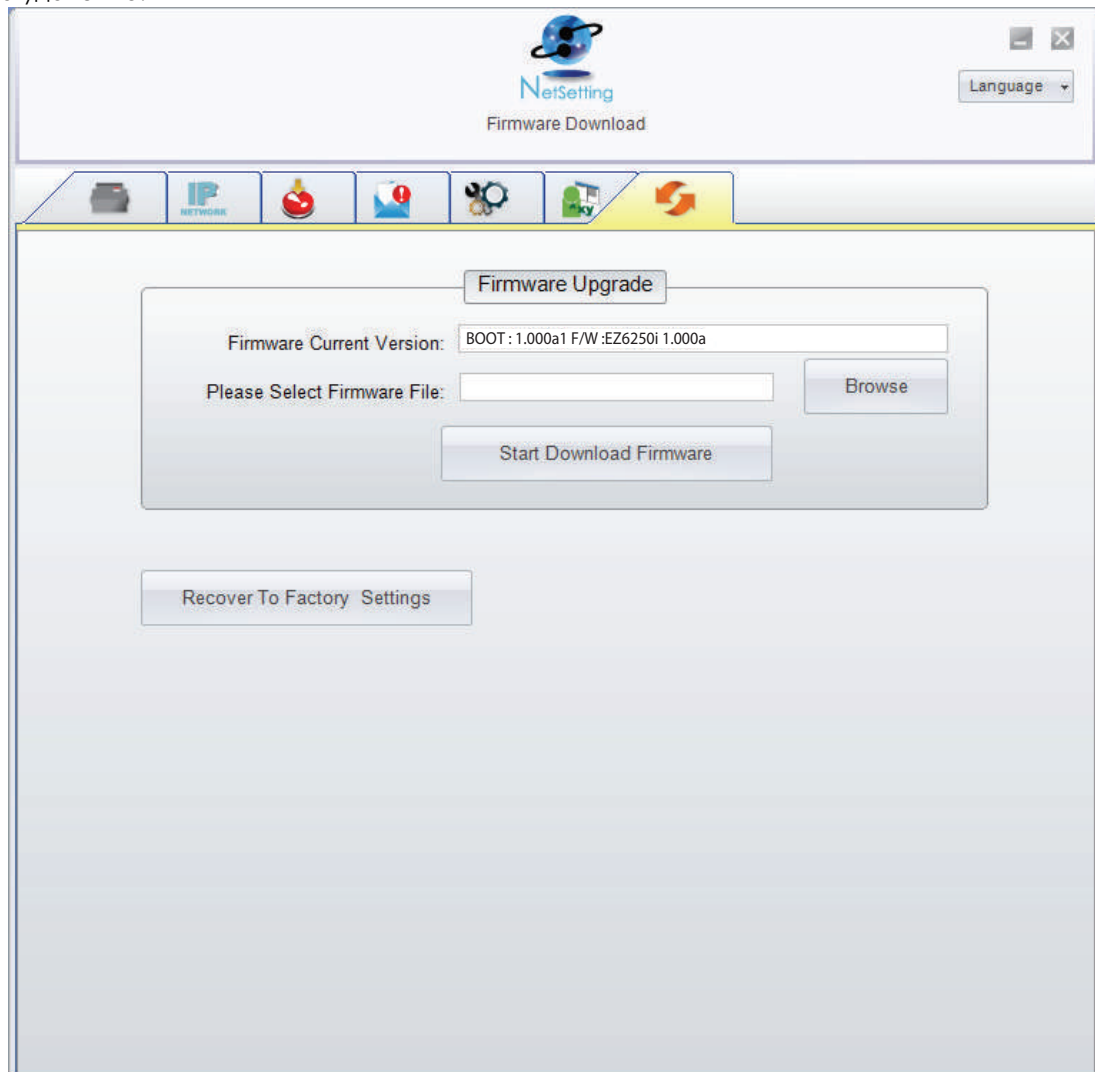

Помимо обновления прошивки, можно нажать кнопку "Recover to factory Settings" ("Сбросить к заводским настройкам"), чтобы вернуть конфигурацию принтера к заводским настройкам по умолчанию.

# 5 Аксессуары

## 5.1 Внутренний смотчик

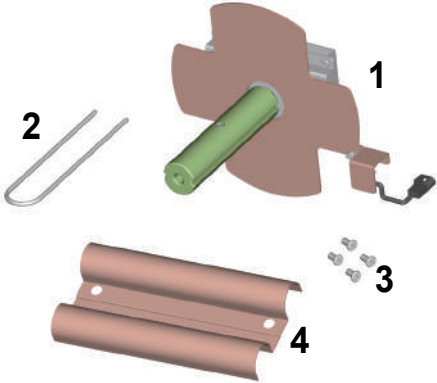
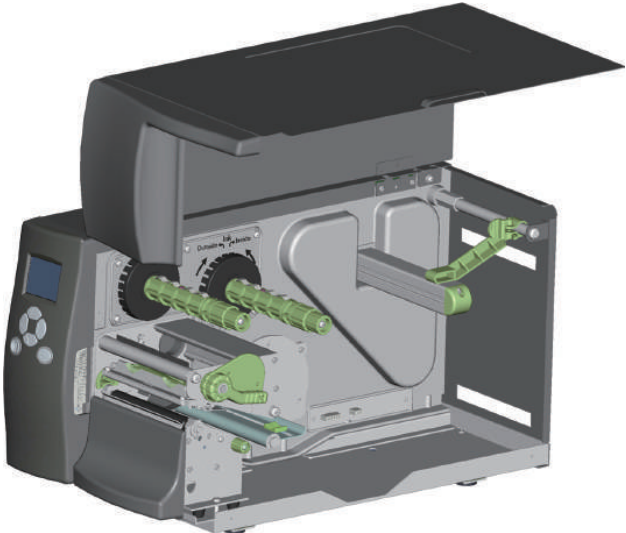
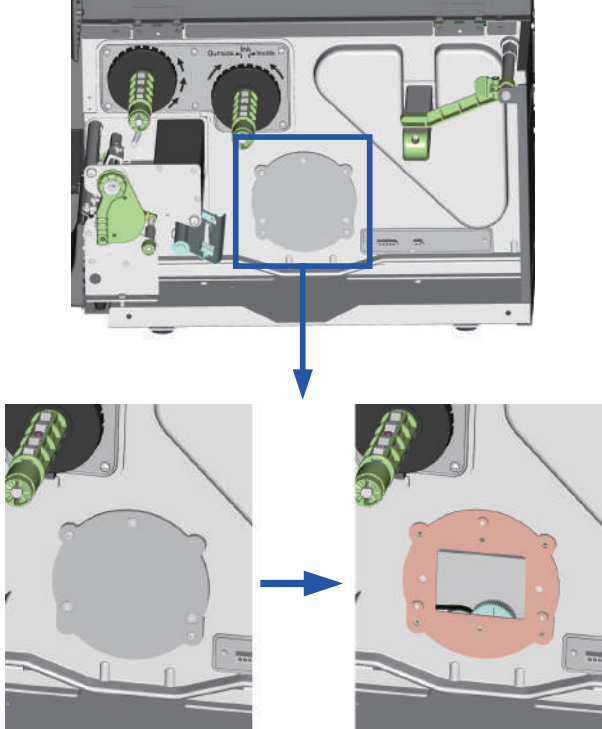
<p>1 Смотчик 2 Фиксирующий зажим 3 Винты (4 шт.) 4 Направляющая смотчика</p>		
<p><b>【Примечание】</b> Максимальная высота материала для перемотки: 118 мм</p> <p><b>【Рекомендация】</b> Толщина материала: 0.06 мм–0.25 мм</p>	<p>1. Установите принтер на плоскую поверхность и откройте крышку принтера.</p> <p><b>【Примечание】</b> Не забудьте выключить принтер перед началом установки.</p>	
<p>2. Снимите крышку модуля перемотки.</p>		

## 5 Аксессуары

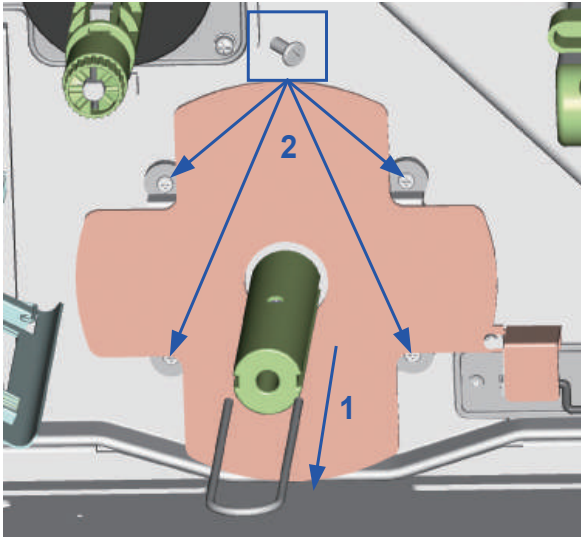
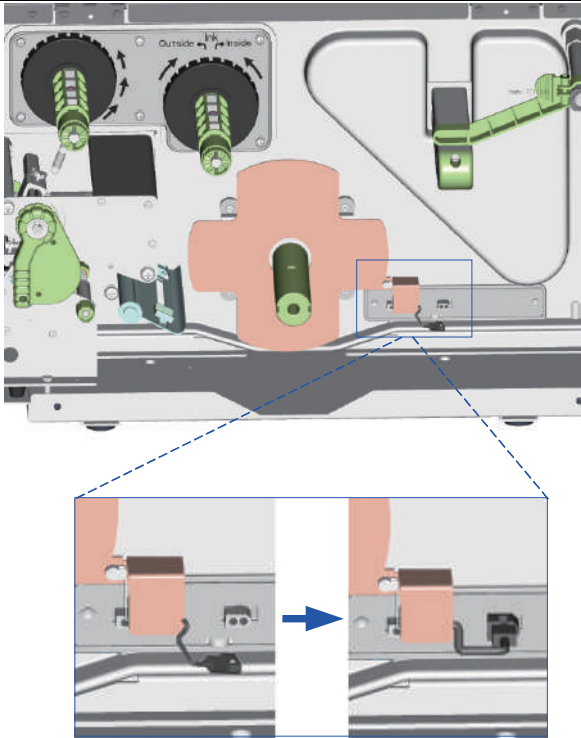
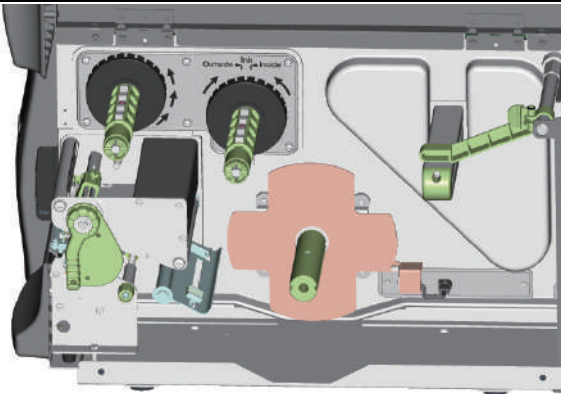
<p>3. Снимите фиксирующий зажим со смотчика.</p> <p>4. Закрепите устройство на корпусе принтера, используя четыре прилагающихся к нему винта.</p>	
<p>5. Теперь подсоедините кабель смотчика к корпусу принтера.</p>	
<p>6. Установка модуля внутреннего смотчика завершена</p>	



# 5 Аксессуары

## 5.2 Установка направляющей смотчика

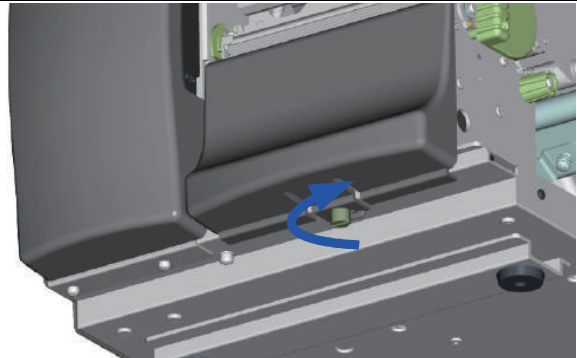
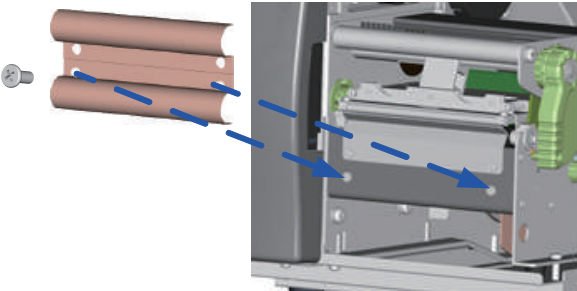
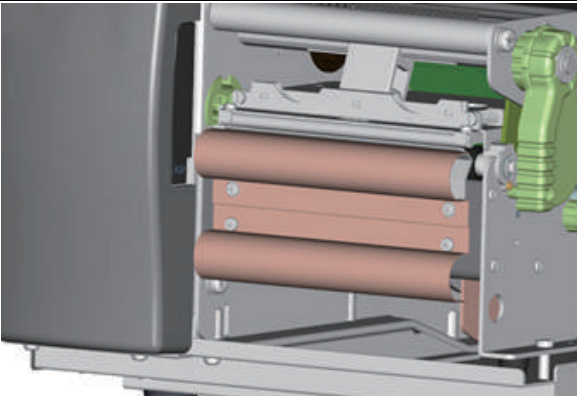
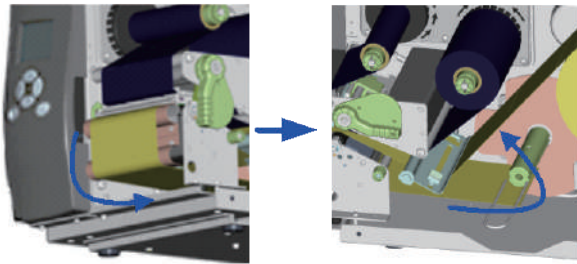
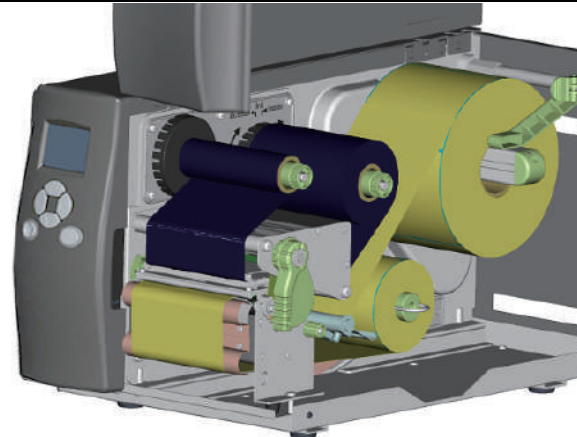
<ol style="list-style-type: none"><li>1. Выкрутите винт крепления нижней крышку в передней части принтера, как показано на иллюстрации.</li><li>2. Снимите нижнюю крышку.</li></ol> <p><b>【Примечание】</b> Не забудьте выключить принтер перед началом установки</p>	
<ol style="list-style-type: none"><li>3. Поместите направляющую смотчика на механизм печати и закрепите ее винтами.</li></ol>	
<ol style="list-style-type: none"><li>4. Установка направляющей смотчика завершена.</li></ol>	
<ol style="list-style-type: none"><li>5. Установите рулон этикеток.</li><li>6. Протяните материал этикеток через смотчик снизу вверх. Закрепите материал на смотчика с помощью фиксирующего зажима.</li></ol> <p><b>【Note】</b> Убедитесь, что выбрано правильное направление перематки.</p>	
<ol style="list-style-type: none"><li>7. Закройте крышку принтера для завершения установки.</li></ol> <p><b>【Примечание 1】</b> Перед началом использования внутреннего смотчика убедитесь, что выполнены все необходимые действия, как показано на иллюстрациях.</p> <p><b>【Примечание 2】</b> Для использования отделителя направляющую внутреннего смотчика необходимо будет снять.</p>	

# 5 Аксессуары

## 5.3 Отделитель этикеток

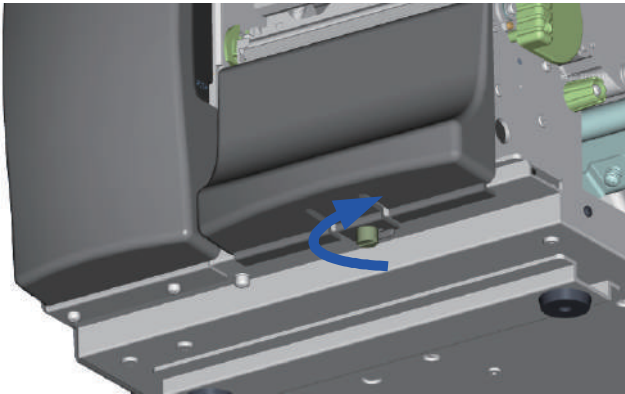
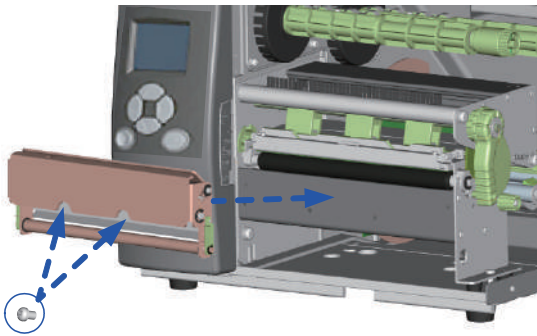
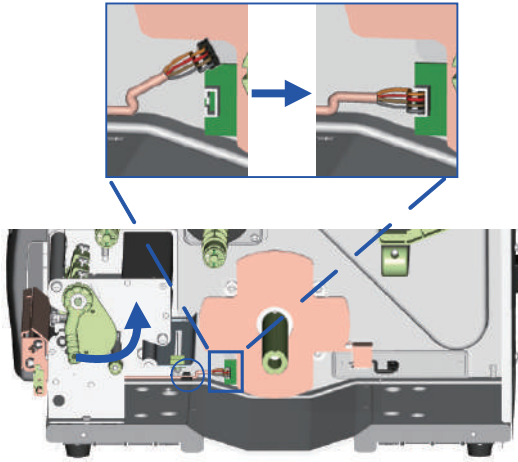
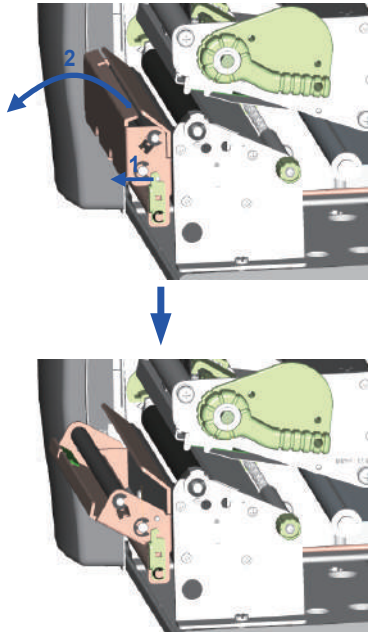
<p>1. Выкрутите винт крепления нижней крышку в передней части принтера, как показано на иллюстрации.</p> <p>2. Снимите нижнюю крышку.</p> <p><b>【Примечание】</b> Не забудьте выключить принтер перед началом установки .</p>	
<p>3. Закрутите винты.</p>	
<p>4. Подключите кабель отделителя к разъему на принтере, как показано на иллюстрации.</p> <p>5. Проложите кабель вдоль нижней части корпуса принтера, используя зажимы.</p>	
<p>6. Потяните ручку отделителя как показано на стрелке 1.</p> <p>7. Откройте отделитель в направлении показанном стрелкой 2.</p>	

## 5 Аксессуары

8. Отделите несколько этикеток от подложки . Затем протяните подложку через механизм печати, а затем снизу вверх через смотчик (стрелка 1).

**【Примечание】**

Убедитесь, что этикетки перематывается на узел перемотки

9. Закройте отделитель.

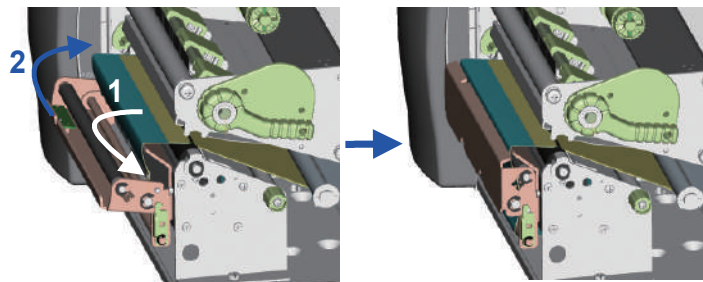

10. Оберните подложку рулона этикетки вокруг смотчика и закрепите его с помощью фиксирующего зажима.

11. Верните рычаг фиксации печатающей головки в его исходное положение.

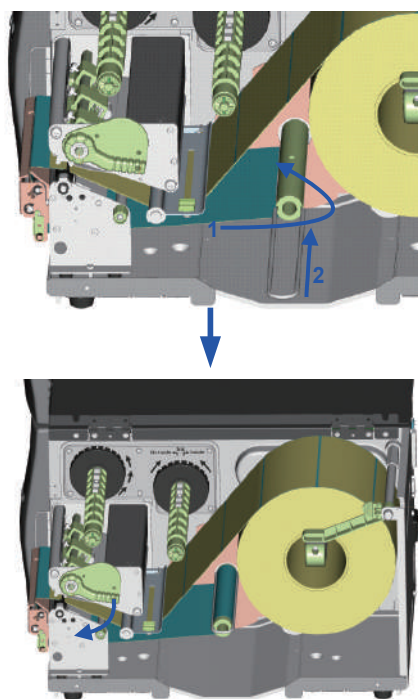

12. Закройте крышку принтера для завершения установки отделителя

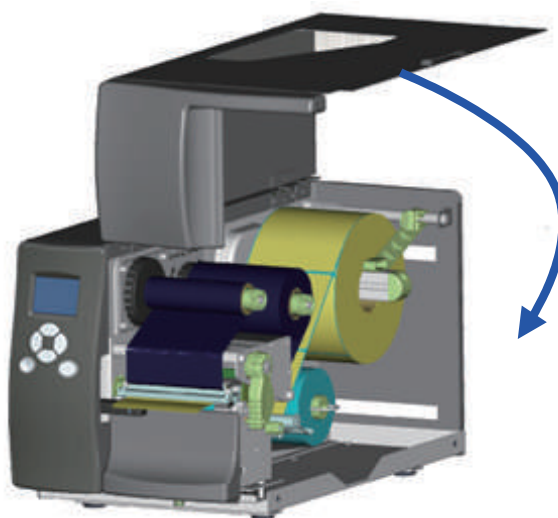

# 5 Аксессуары

## 5.4 Установка резака

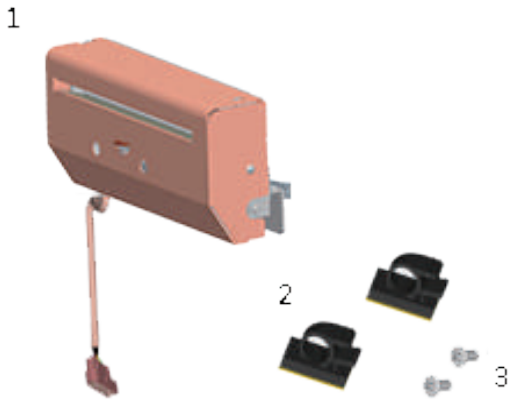
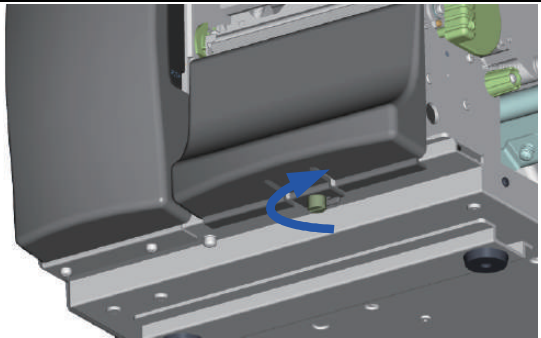
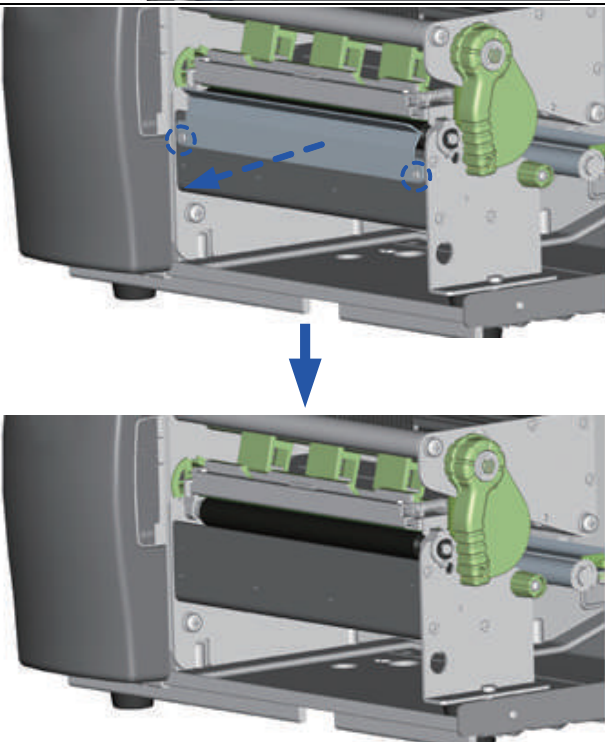
1	Модуль резака	
2	Зажимы для кабеля	
3	Винты (2 шт.)	
<p><b>【Примечание】</b> Не забудьте выключить принтер перед началом установки.</p> <p><b>【Note 2】</b> Не используйте для резки клейких этикеток! На лезвии резака останется клей, что нарушит его работу. Срок работы лезвия резака составляет 500 тыс. отрезков при использовании бумаги весом 160 г/м<sup>2</sup> и 250 тыс. отрезков при использовании бумаги весом 200 г/м<sup>2</sup></p>		
1.	<p>Выкрутите винт крепления нижней крышки в передней части принтера, как показано на иллюстрации.</p> <p>Снимите нижнюю крышку.</p>	
2.	<p>Выкрутите два винта крепления пластины отрыва и снимите ее.</p>	

## 5 Аксессуары

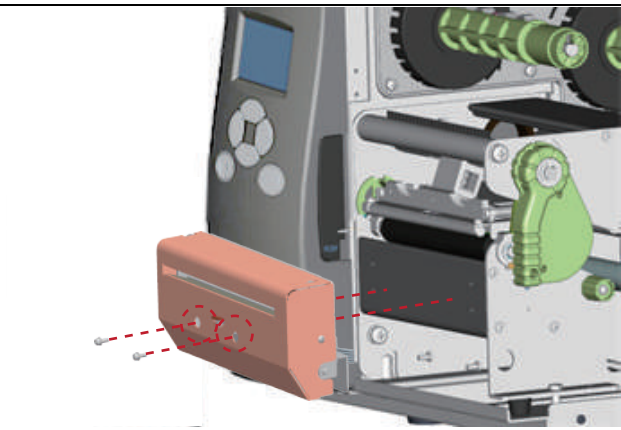
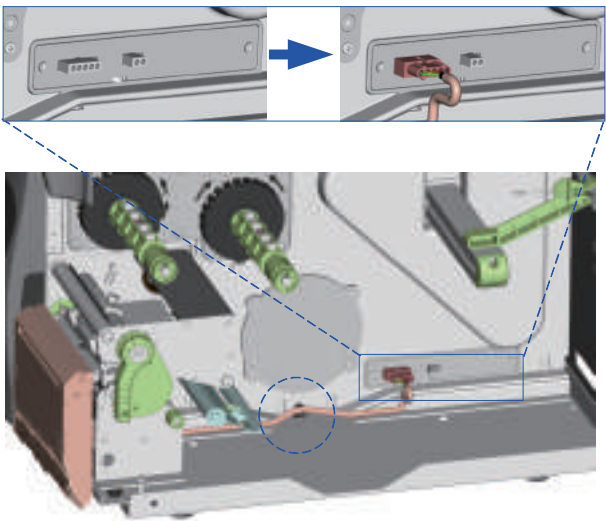
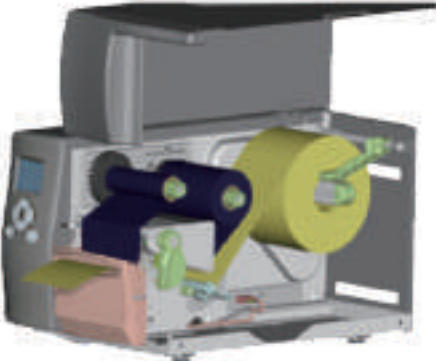
<p>3. Закрепите резак на корпусе принтера, используя винты.</p>	
<p>4. Подключите кабель резака в разъем для него на принтере.</p> <p>5. Протяните кабель по дну корпуса принтера, используя зажимы для кабеля.</p>	
<p>6. Установите рулон этикетки и термотрансферную ленту.</p> <p>7. Закройте крышку принтера.</p> <p><b>【Примечание 1】</b> Проверьте, включена ли на принтере функция отреза.</p> <p><b>【Примечание 2】</b> Высота этикеток или бумаги должна составлять не менее 30мм.</p> <p><b>【Примечание 3】</b> После установки резака задайте положение остановки (ΛE) на 26.</p>	

# 5 Аксессуары

## 5.5 Установка LPT адаптера

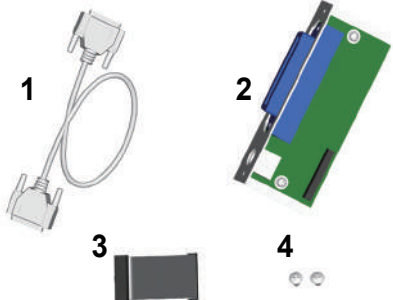
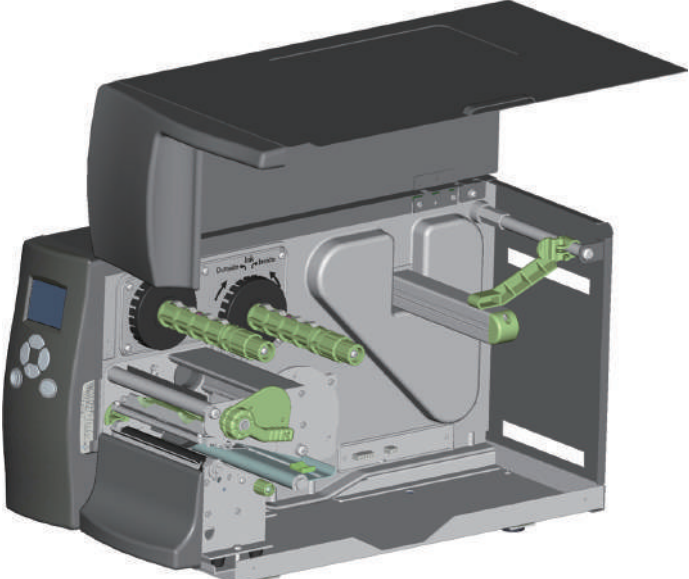
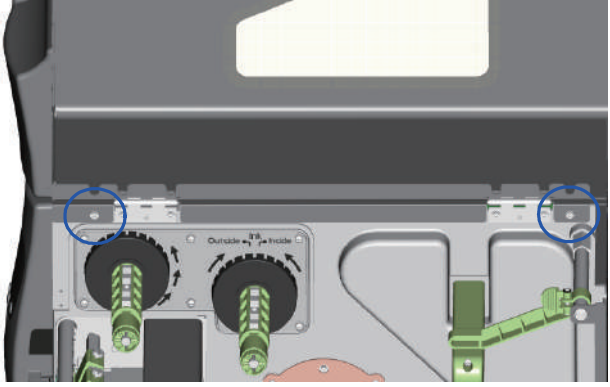
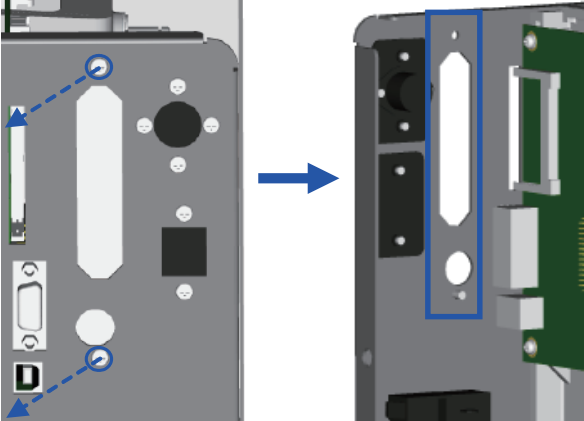
<table border="1"><tr><td>1</td><td>Кабель LPT</td></tr><tr><td>2</td><td>LPT адаптер</td></tr><tr><td>3</td><td>Кабель подключения</td></tr><tr><td>4</td><td>Винты (2 шт.)</td></tr></table>	1	Кабель LPT	2	LPT адаптер	3	Кабель подключения	4	Винты (2 шт.)	
1	Кабель LPT								
2	LPT адаптер								
3	Кабель подключения								
4	Винты (2 шт.)								
<p>1. Убедитесь, что принтер выключен. Установите принтер на плоской поверхности и откройте крышку принтера.</p>									
<p>2. Выкрутите два винта, помеченных на рисунке, и снимите левую сторону корпуса принтера.</p>									
<p>3. Выкрутите винты на крышке LPT порта и снимите крышку.</p>									

## 5 Аксессуары

4. Установите LPT адаптер на его место и закрепите его на корпусе винтами.

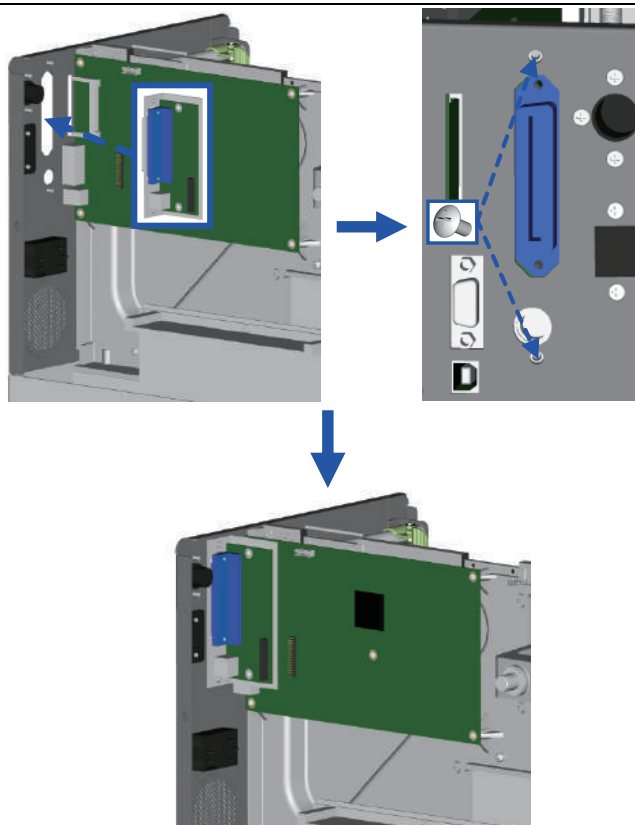

5. Подключите 30-ти пиновый интерфейсный кабель к материнской плате.

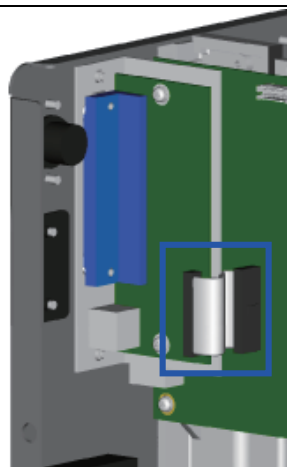

6. Поместите левую сторону корпуса принтера на место и закрепите ее ранее извлеченными винтами.
7. Установка LPT адаптера на этом завершена.



# 6 Обслуживание и регулировка

## 6.1 Установка/снятие печатающей термо головки

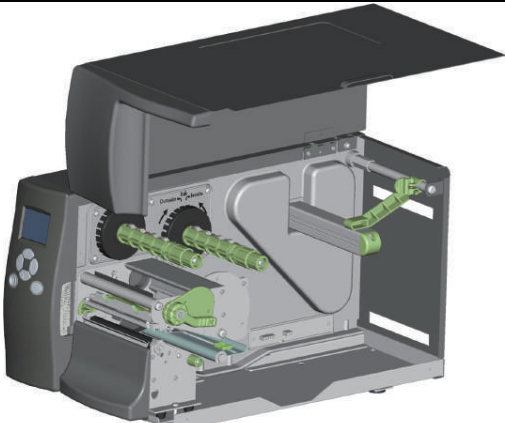
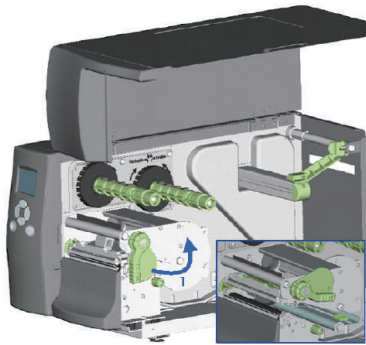
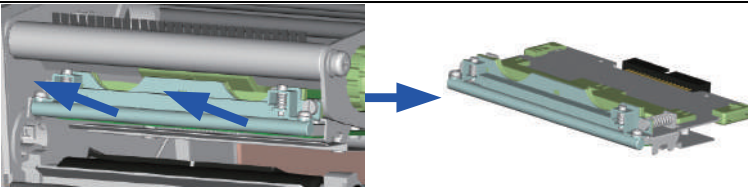
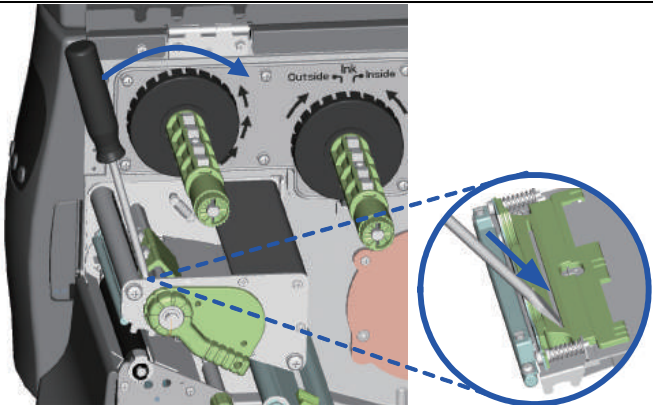
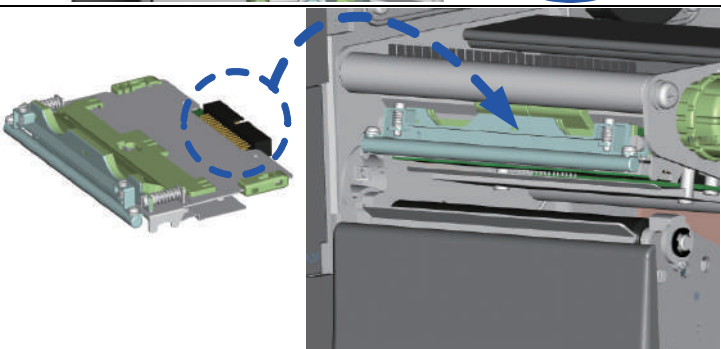
<p>1. Откройте крышку принтера.</p> <p><b>【Примечание】</b> Не забудьте выключить принтер перед снятием модуля печатающей головки.</p>	
<p>2. Поднимите рычаг фиксации печатающей головки.</p>	
<p>3. Возьмите модуль печатающей головки за переднюю часть и аккуратно вытяните его.</p>	
<p>4. Если у вас не получается извлечь модуль плавным движением, используйте отвертку, как показано на иллюстрации.</p>	
<p>5. Возьмите модуль за переднюю часть и вставьте его в принтер по направляющим. Нажмите на модуль так, чтобы контакты полностью соединились.</p>	



# 6 Обслуживание и регулировка

## 6.2 Регулировка линии печати

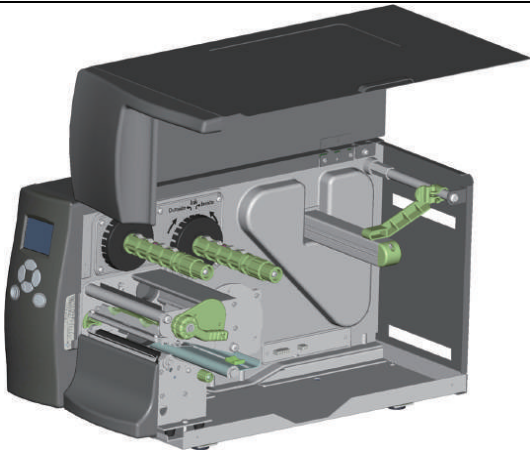
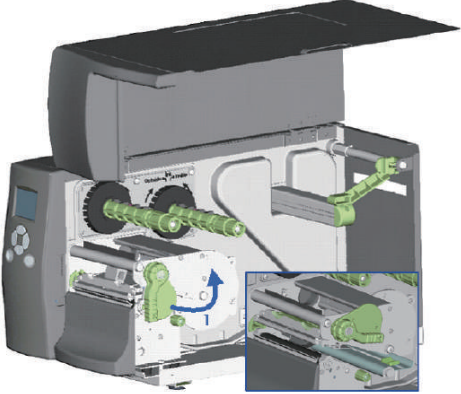
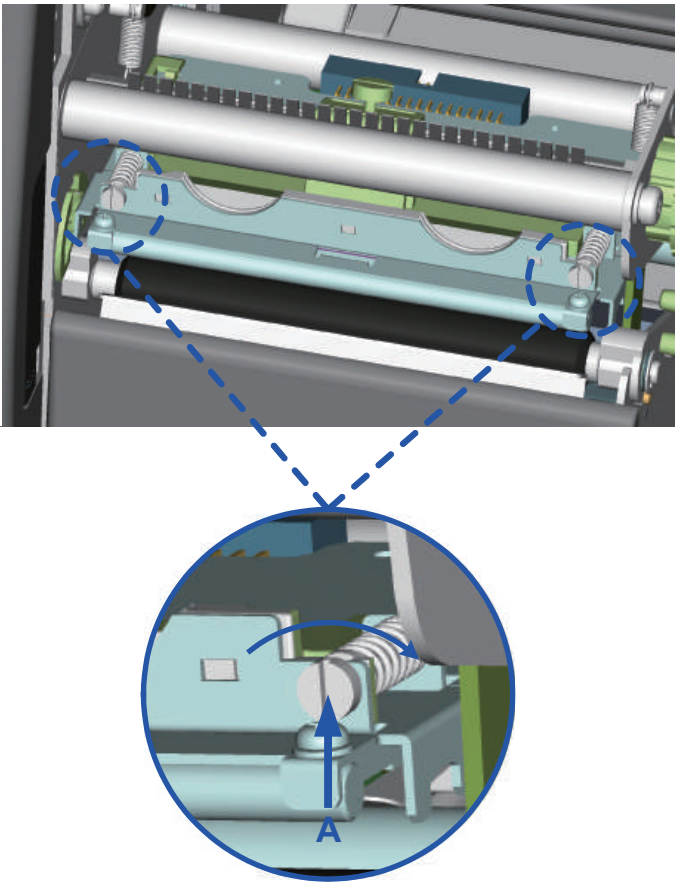
<p>Пожалуйста, обратитесь к местному дилеру за технической поддержкой.</p> <p>1. Откройте крышку принтера.</p>	
<p>2. Поднимите рычаг фиксации печатающей головки.</p>	
<p>3. Регулировка линии печати:</p> <ul style="list-style-type: none"><li>• Когда печать замедлена, или при печати на толстом материале, линию печати следует передвинуть вперед (в направлении подачи бумаги) для достижения лучшего результата печати. Используя отвертку с плоским шлицем, поверните винты по часовой стрелке, чтобы передвинуть печатающую головку вперед.</li><li>• Два винта слева и справа следует привести в идентичное положение, чтобы линия печати и ролик подачи бумаги располагались параллельно</li><li>• Один поворот винта сдвигает печатающую головку на 0,5 мм. Для отслеживания изменений качества печати винты следует поворачивать на четверть оборота за раз.</li><li>• Если улучшений не видно, плавно поверните винты по часовой стрелке до упора и заново начните процесс регулировки.</li></ul>	

# 6

## Обслуживание и регулировка

### 6.3 Регулировка натяжения термотрансферной ленты

Натяжение ленты можно регулировать, поворачивая регулятор на оси ленты (зеленое колесико наверху узла подачи ленты – см. рисунок) по часовой стрелке или против часовой стрелки. Существуют 4 возможных установки, помеченных на регуляторах узла перематки ленты и узла подачи ленты. При установке на 1 натяжение максимально, а на 4 – минимально. Если натяжение настолько низко, что лента не продвигается вперед, необходимо снизить натяжение на узле подачи ленты или повысить натяжение на узле перематки ленты. Чтобы установить натяжение, вдавите регулятор и поверните его по или против часовой стрелки, насколько это необходимо.

Повышение натяжения на узле перематки ленты удалит с ленты при печати любые складки, которые могут возникать при использовании различных материалов ленты. (Подробнее о складках/сморщивании лент см. в разделе 5-6).

В случае использования очень узкой ленты принтеру может быть не под силу протянуть материал для печати вперед (особенно если ширина ленты меньше 5 см). В этом случае снизьте натяжение, повернув регулятор на узле подачи ленты против часовой стрелки. Если натяжение слишком высоко, втулка ленты может быть раздавлена, и ее станет невозможно удалить. В этом случае снизьте натяжение на узле подачи ленты и узле перематки ленты, поворачивая регуляторы против часовой стрелки.

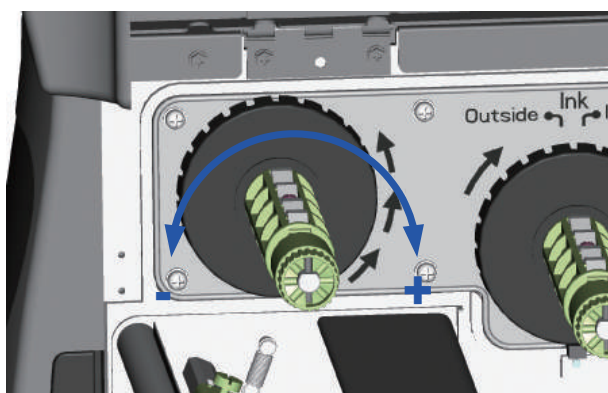

## 6 Обслуживание и регулировка

### 6.4 Очистка печатающей термоголовки

Грязь на печатающей головке или ленте может понизить качество печати (отсутствие части изображения на этикетке). По этой причине крышку принтера не следует открывать без нужды. Защита бумаги или этикеток от грязи и пыли обеспечивает хорошее качество печати и больший срок работы печатающей головки. Для очистки печатающей головки выполните следующие действия:

1. Выключите принтер.
2. Откройте крышку принтера.
3. Извлеките ленту.
4. Высвободите печатающую головку, повернув рычаг фиксации печатающей головки.
5. Для удаления любых остатков клея или иных загрязнений с печатающей головки (обозначена синей стрелкой) используйте мягкую безворсовую ткань, смоченную спиртом.

#### **【Примечание 1】**

*Печатающую головку следует очищать раз в неделю.*

#### **【Примечание 2】**

*Убедитесь, что на мягкой ткани, используемой для очистки печатающей головки, нет металлических крошек или иных твердых частиц.*

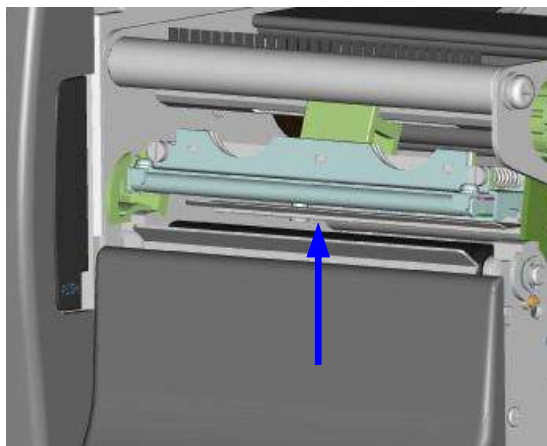

# 6 Обслуживание и регулировка

## 6.5 Регулировка баланса и давления печатающей термо головки

<p>1. Откройте боковую крышку принтера.</p>	
<p>2. Поднимите рычаг фиксации печатающей головки.</p>	
<p>В случае использования различных материалов для этикеток и лент чернила могут распределяться неровным слоем. В случае отсутствия распечатанного изображения на одной из сторон бумаги или наличия складок на ленте давление печатающей головки следует отрегулировать с помощью пружинных блоков печатающей головки.</p> <p>3. Переместите пружинные блоки печатающей головки, как показано на иллюстрации, чтобы изменить давление печатающей головки. Чем шире используемый материал, тем дальше необходимо переместить пружинные блоки печатающей головки.</p> <p>В случае отсутствия улучшений качества необходимо изменить давление на этих пружинных блоках.</p>	
<p>4. Поворот винта против часовой стрелке увеличивает давление, а против часовой - снижает .</p>	

## 6 Обслуживание и регулировка

### 6.6 Настройка щитка термотрансферной ленты

1. Использование различных материалов лент может привести к возникновению складок на ленте, что, в свою очередь, сказывается на результатах печати, что как на примерах (а) и (б) ниже. Качество печати можно улучшить, регулируя винты щитка ленты.

Если результат печати выглядит как пример (а), необходимо повернуть винт щитка ленты А по часовой стрелке. Если результат печати выглядит как пример (б), необходимо повернуть винт щитка ленты В по часовой стрелке.



(а)



(б)

2. Для отслеживания изменений в качестве печати винты при регулировке следует поворачивать на пол-оборота за раз. Распечатайте тестовую страницу. При отсутствии изменений в качестве печати поверните винт еще на пол-оборота. Не поворачивайте регулировочный винт более, чем на два полных оборота.

**【Примечание】**

*При повороте винта более, чем на два полных оборота подача бумаги может перестать работать как полагается. В этом случае полностью выверните винты щитка ленты и начните процесс регулировки заново.*

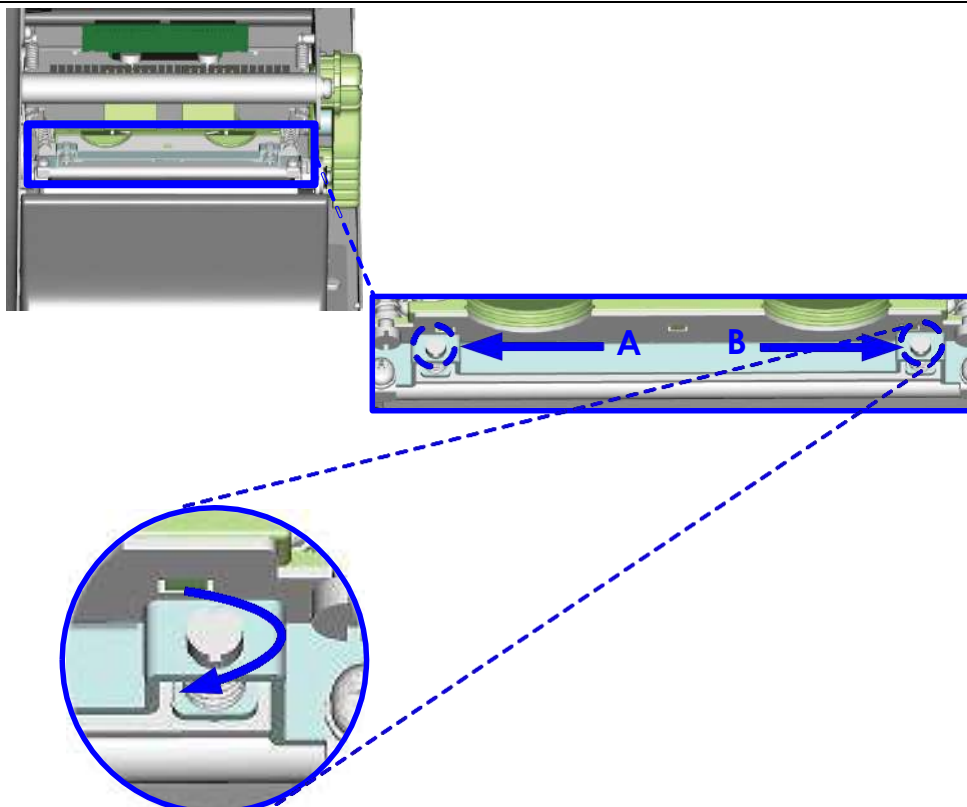

## 6 Обслуживание и регулировка

### 6.7 Настройка резака

1. На обеих сторонах резака находятся шестигранные винты для регулировки положения резака.
2. В случае замятия бумаги резак не сможет работать нормально. Отключите принтер и используйте торцевой ключ (#М3) для поворота винтов регулировки.
3. Поверните ключ против часовой стрелки для удаления застрявшей бумаги.
4. После удаления застрявшей бумаги принтер можно включить обратно. Резак выполнит сброс автоматически.

**【Примечание】**

*Длина материала для этикеток должна составлять минимум 30 мм, чтобы резак мог работать правильно.*

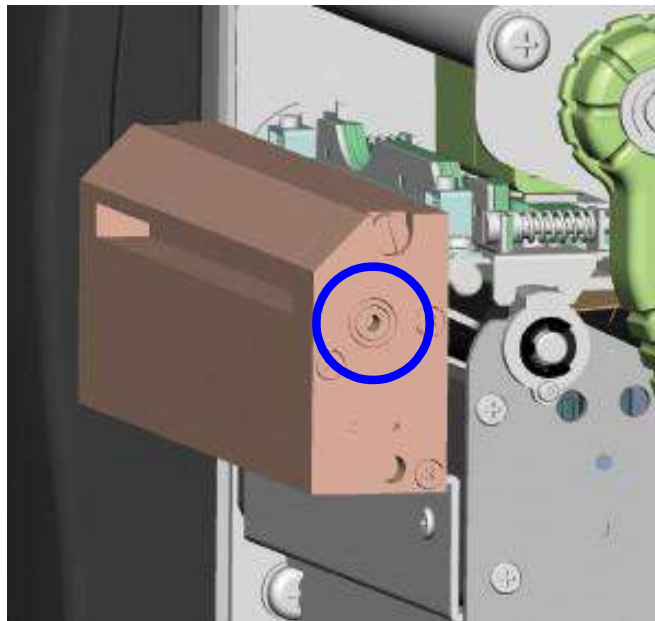

## 6.8 Устранение неисправностей

Проблема	Решение
Принтер включен, но светодиод не горит.	<ul style="list-style-type: none"> <li>♦ Проверьте блок питания. См. раздел 2.4</li> </ul>
Светодиод горит красным, и печать прерывается.	<ul style="list-style-type: none"> <li>♦ Проверьте настройки программного обеспечения (настройки драйвера) или коды команд.</li> <li>♦ Таблица, описывающая предупреждения об ошибках, находится в разделе 3-3. Предупреждения об ошибках.</li> <li>♦ Проверьте, правильно ли закрыт механизм печати.. См. раздел 3.3</li> </ul>
Этикетки проходят через принтер, но изображение не печатается.	<ul style="list-style-type: none"> <li>♦ Убедитесь, что этикетки установлены правильной стороной вверх и из подходящего материала.</li> <li>♦ Выберите правильный драйвер принтера.</li> <li>♦ Выберите правильный тип этикеток и подходящий режим печати.</li> </ul>
Замытие материала для печати.	<ul style="list-style-type: none"> <li>♦ Устраните замытие. Удалите материал этикеток, оставшийся на печатающей головке, и почистите печатающую головку, используйте мягкую безворсовую ткань, смоченную спиртом. См. раздел 6.1</li> </ul>
Отсутствие печати изображения на некоторых частях этикетки.	<ul style="list-style-type: none"> <li>♦ Проверьте, нет ли на печатающей головке пыли или иного загрязнения (материала этикеток или остатков ленты).</li> <li>♦ Проверьте наличие ошибок в программном обеспечении.</li> <li>♦ Проверьте, правильно ли установлена начальная позиция.</li> <li>♦ Проверьте, нет ли складок на ленте.</li> </ul>
На части этикетки нет напечатанного изображения или изображение размыто.	<ul style="list-style-type: none"> <li>♦ Проверьте печатающую головку на наличие пыли или других загрязнений.</li> <li>♦ Используйте внутреннюю команду «~ T»), чтобы проверить, выполнит ли печатающая головка полное задание на печать.</li> <li>♦ Проверьте качество материала для печати.</li> </ul>
Напечатанное изображение расположено неправильно.	<ul style="list-style-type: none"> <li>♦ Проверьте датчик бумаги на наличие пыли.</li> <li>♦ Проверьте, подходит ли запас этикеток. Свяжитесь с вашим поставщиком.</li> <li>♦ Проверьте настройки направляющих для бумаги.</li> </ul>
Этикетка пропускается во время печати.	<ul style="list-style-type: none"> <li>♦ Проверьте настройку высоты этикетки.</li> <li>♦ Проверьте датчик на наличие пыли.</li> <li>♦ Запустите функцию автоопределения. См. раздел 3.2</li> </ul>
Напечатанное изображение размыто.	<ul style="list-style-type: none"> <li>♦ Проверьте настройку темноты.</li> <li>♦ Проверьте печатающую головку на наличие пыли и грязи. См. раздел 6.1</li> </ul>
Резак не обрезает этикетки по прямой линии.	<ul style="list-style-type: none"> <li>♦ Проверьте центровку рулона этикеток.</li> </ul>
Резак не до конца обрезает этикетки.	<ul style="list-style-type: none"> <li>♦ Убедитесь, что этикетка имеет толщину более 0,2 мм.</li> </ul>
Этикетки некорректно пропускаются и обрезаются резаком.	<ul style="list-style-type: none"> <li>♦ Проверьте, правильно ли установлен нож резака.</li> <li>♦ Проверьте, правильно ли работают направляющие для бумаги.</li> </ul>
Отделитель этикеток работает некорректно.	<ul style="list-style-type: none"> <li>♦ Проверьте отделитель на наличие пыли.</li> <li>♦ Проверьте, правильно ли размещен материал для печати.</li> </ul>

### Примечание

\* При возникновении каких-либо проблем, не описанных в данном разделе, обратитесь к вашему поставщику.

# ПРИЛОЖЕНИЕ

## Технические характеристики

Модель		EZ6250i	EZ6350i
<b>Метод печати</b>		Термоперенос / Прямая термопечать	
<b>Разрешение</b>		203 dpi (8 точек/мм)	300 dpi (12 точек/мм)
<b>Скорость печати</b>		7 IPS(177 мм/сек)	5 IPS(127 мм/сек)
<b>Ширина печати</b>		6.61"(168 мм)	
<b>Длина печати</b>		Мин. 0.16"(4 мм)**:Макс. 118"(3000 мм)	
<b>Процессор</b>		32 битный RISC процессор	
<b>Память</b>	<b>Флеш</b>	8 МБ Флеш (4 МБ доступно пользователю)	
	<b>SDRAM</b>	32 МБ	
<b>Тип сенсора этикеток</b>		Перемещаемый сенсор на отражение, фиксированный с левой стороны сенсор на просвет	
<b>Материал для печати</b>	<b>Тип</b>	Непрерывные носители для печати всех типов, этикетлента с разрывом, этикет лента с черной меткой, этикетлента с отверстием	
	<b>Ширина</b>	Отрыв : 2"(50.8 мм) Min. - 7"(178 мм) Макс. резак : 6.5"(165 мм) Макс. Отделитель/смотчик : Макс. 7"(178 мм)	
	<b>Толщина</b>	Мин. 0.003" (0.06 мм) - Макс. 0.01" (0.25 мм)	
	<b>Диаметр рулона</b>	Макс. 152,4 мм (6") с диаметром внутренней втулки 38,1 мм (1,5")	
	<b>Диаметр втулки</b>	Макс. 203,2 мм (8") с диаметром внутренней втулки 76,2 мм (3")	
<b>Термотрансферная лента</b>	<b>Тип</b>	Wax, wax / resin	
	<b>Длина</b>	1471' (450 м)	
	<b>Ширина</b>	Мин. 2.36" - Макс. 6.85"(60 мм - 174 мм)	
	<b>Диаметр рулона</b>	2.99" (76 мм) Макс.	
	<b>Диаметр втулки</b>	1" (25.4мм)	
<b>Языки принтера</b>	Автоматическое переключение EZPL,GEPL,GZPL, Опционально - GDPL		
<b>Программное обеспечение</b>	<b>Редактор этикеток</b>	GoLabel (только для EZPL)	
	<b>Драйверы</b>	Windows 2000,XP,Vista,Windows 7,8.1 and 10,Windows Server 2003,2008&2010,MAC,Linux	
	<b>DLL</b>	Win CE, .NET,Android,Windows Mobile,Windows 2000/XP/VISTA/Windows 7/Windows 8.1/Windows 10	
<b>Встроенные шрифты</b>	<b>Растровые шрифты</b>		
	Размеры 6, 8, 10, 12, 14, 18, 24, 30, 16X26 и OCRA&B. Поворачиваемые шрифты на 90°, 180°, 270°		
<b>Загружаемые шрифты</b>	<b>Масштабируемые шрифты</b>		
	Поворачиваемые шрифты на 90°, 180°, 270°		
	<b>Растровые шрифты</b>		
	Поворачиваемые шрифты на 90°, 180°, 270°, поворачиваемые отдельные символы на 90°, 180°, 270°		
	<b>Азиатские шрифты</b>		
	Шрифты с 8-ми кратным увеличением по горизонтали и вертикали, поворачиваемые на 90°, 180°, 270°		
	<b>Масштабируемые шрифты</b>		
	Поворачиваемые шрифты на 90°, 180°, 270°		
<b>Типы штрих-кодов</b>	<b>1D штрих-коды</b>		
	China Postal Code, Codabar, Code 11, Code 32,Code 39, Code 93, Code 128 (subset A, B, C), EAN-8, EAN-13,EAN 8/13 (with 2 & 5 digits extension), EAN 128, FIM, German Post Code, GS1 DataBar, HIBC, Industrial 2 of 5 , Interleaved 2-of-5 (I 2 of 5), Interleaved 2- o-f 5 with Shipping Bearer Bars, ISBT – 128, ITF 14, Japanese Postnet, Logmars, MSI, Postnet, Plessey, Planet 11 & 13 digit, RPS 128, Random Weight, Standard 2 of 5, Telepen, UPC-A, UPC-E, UPC-A and UPC-E with EAN 2 or 5 digit extension, UCC 128, UCC/EAN-128 K-Mart Aztec code, Code 49,Codablock F , Datamatrix code, MaxiCode, Micro PDF417, Micro QR code, PDF417,QR code, TLC 39		
	<b>2D штрих-коды</b>		
	Aztec code,Code 49,Codablock F,Datamatrix code,MaxiCode,Micro PDF417,Micro QR code,PDF 417 Micro QR code,PDF417,QR code,TLC 39		
<b>Кодовые страницы</b>		Codepage 437, 850, 851, 852, 855, 857, 860, 861, 862, 863, 865, 866, 869 and 737 Windows 1250, 1251, 1252, 1253, 1254, 1255 and 1257 Unicode UTF8,UTF16BE,UTF16LE	
<b>Обработка изображений</b>		По умолчанию: BMP, PCX. Другие графические форматы загружаются с помощью GoLabel. USB 2.0(тип B)	
<b>Интерфейсы</b>		Последовательный порт: RS-232(DB-9) IEEE 802.3 10/100 Base-Tx Ethernet порт(RJ-45) USB-хост(тип A)	
<b>Панель управления</b>		Цветной ЖК-дисплей TFT с кнопками навигации Кнопка калибровки Кнопка FEED Кнопка включения/выключения питания	
<b>Питание</b>		Импульсный внешний сетевой адаптер,100/240 В переменного тока, 50/60 Гц	
<b>RTC (часы реального времени)</b>		Установлены	
<b>Температура</b>	<b>Работа</b>	От 5°C до 40°C)	
	<b>Хранение</b>	От -20°C до 60°C)	
<b>Влажность</b>	<b>Работа</b>	20-85%, без конденсации	
	<b>Хранение</b>	10-90%, без конденсации	
<b>Сертификация</b>		CE(EMC), FCC Class A, CB, cUL, CCC	
<b>Размеры</b>	<b>Длина</b>	516 мм	
	<b>Высота</b>	285 мм	
	<b>Ширина</b>	345 мм	
<b>Вес</b>		16.7 кг (без расходных материалов)	
<b>Опции и аксессуары</b>		Модуль резака Отделитель этикеток + Внутренний смотчик Модуль LPT адаптера (CeTronic 36 пин) Интерфейс аппликатора (1 вход, 3 выхода, мощность 500 мА при 5В, под проект) Внешний смотчик этикеток	

### Примечание

Технические характеристики могут быть изменены без предварительного уведомления. Все названия компаний и / или продуктов являются товарными знаками и / или зарегистрированными товарными знаками соответствующих владельцев.

\*\* Минимальная высота и максимальная скорость печати может зависеть от таких факторов, как тип этикетки, толщина, расстояние, подложки и т. д. Компания Godex рада протестировать не минимальную высоту печати и возможность максимальной скорости печати.



# ПРИЛОЖЕНИЕ

## ИНТЕРФЕЙС

- LPT порт

Подтверждение связи : DSTB отправляется на принтер, BUSY на управляющий компьютер

Интерфейсный кабель : Параллельный кабель, совместимый с компьютерами IBM

Распиновка : См. ниже

Пин №	Функция	Передатчик
1	/Координационная линия	Компьютер / принтер
2-9	Данные 0-7	Компьютер
10	/Подтверждение	Принтер
11	Сигнал занятости	Принтер
12	/Бумага кончилась	Принтер
13	/Выберите	Принтер
14	/Автоматический перевод строки	Компьютер / принтер
15	N/C	
16	Заземление цепи сигнала	
17	Корпус	
18	+5 В, макс. 500 мА	
19-30	Заземление цепи сигнала	Компьютер
31	/Инициализация	Компьютер / принтер
32	/Ошибка	Принтер
33	Заземление цепи сигнала	
34-35	N/C	
36	/Выбор	Компьютер / принтер

- Последовательный порт

Настройка по умолчанию : Скорость передачи данных 9600, без бита четности, 8 битов данных, 1 стоповый бит, протокол XON/XOFF и RTS/CTS

RS232 кабель (9-пин на 9-пин)		
DB9 Разъем		DB9 коннектор
-	1	+5В, макс 500мА
RXD	2	TXD
TXD	3	RXD
DTR	4	N/C
GND	5	GND
DSR	6	RTS
RTS	7	CTS
CTS	8	RTS
RI	9	N/C
Компьютер		Принтер

### Примечание

\* Общий ток на последовательный порт не может превышать 500 мА.

# ПРИЛОЖЕНИЕ

## ИНТЕРФЕЙС

- USB

Тип коннектора : тип B

№ пина	1	2	3	4
Функция	VBUS	D-	D+	GND

- Внутренний интерфейс

UART1				Модуль Ethernet	
N.C	1	1	1	N.C	
TXD	2	2	2	RXD	
RXD	3	3	3	TXD	
CTS	4	4	4	RTS	
GND	5	5	5	GND	
RTS	6	6	6	CTS	
E_MD	7	7	7	E_MD	
RTS	8	8	8	CTS	
E_RST	9	9	9	E_RST	
+5V	10	10	10	+5V	
GND	11	11	11	GND	
+5V	12	12	12	+5V	

UART2				Дополнительный модуль	
N.C	1	1	1	N.C	
TXD	2	2	2	RXD	
RXD	3	3	3	TXD	
CTS	4	4	4	RTS	
GND	5	5	5	GND	
RTS	6	6	6	CTS	
N.C	7	7	7	N.C	
RTS	8	8	8	CTS	
N.C	9	9	9	N.C	
+5V	10	10	10	+5V	
GND	11	11	11	GND	
+5V	12	12	12	+5V	

# APPENDIX

## РАБОТА С ФАЙЛАМИ ПРИ ИСПОЛЬЗОВАНИИ ФЛЕШ-НАКОПИТЕЛЯ

### Работа с файлами

Файлы на обоих устройствах (карте памяти USB и внутренней флэш-памяти принтера) можно копировать и перемещать с помощью команд “~MCPY” и “~MMOV”, отправляемые из программы GoLabel на ПК на принтер с помощью подключений через порт USB или порт Ethernet.

- Копирование

Синтаксис	~MCPY,s:o.x,d:o.x
Описание	Копирование файла из карты памяти USB во флэш-память или наоборот
Параметр	<p>s = исходное устройство сохраненного объекта;</p> <ul style="list-style-type: none"> <li>● “D” для карты памяти USB; “F” для внутренней флэш-памяти</li> </ul> <p>d = устройство назначения для сохраненного объекта;</p> <ul style="list-style-type: none"> <li>● “D” для карты памяти USB; “F” для внутренней флэш-памяти</li> </ul> <p>o = имя объекта (имя файла); имя “o” заменяет “*”</p> <p>x = расширение (тип файла); тип “x” заменяется “*” или одним из следующих: D= база данных, A= шрифт для азиатского языка, C= шрифт TrueType, E= растровый шрифт, F= формат этикетки, G= графический элемент, S= последовательный файл, T= текст, V= таблица Unicode.</p>
Пример	<p>~MCPY,F:*.F,D:*.F (Копирование целых файлов форматов этикеток из флэш-памяти на карту памяти USB)</p> <p>~MCPY,D:*.G,F:*.G (Копирование целых файлов графики с карты памяти USB во флэш-память)</p> <p>~MCPY,D:*.*,F:*. * (Копирование всех файлов объектов с карты памяти USB во флэш-память)</p>

- Перемещение

Синтаксис	~MMOV,s:o.x,d:o.x
Описание	Перемещение файлов из карты памяти USB во флэш-память или наоборот
Параметр	<p>s = исходное устройство сохраненного объекта;</p> <ul style="list-style-type: none"> <li>● “D” для карты памяти USB; “F” для внутренней флэш-памяти</li> </ul> <p>d = устройство назначения для сохраненного объекта;</p> <ul style="list-style-type: none"> <li>● “D” для карты памяти USB; “F” для внутренней флэш-памяти</li> </ul> <p>o = имя объекта (имя файла); имя “o” заменяет “*”</p> <p>x = расширение (тип файла); тип “x” заменяется “*” или одним из следующих: D= база данных, A= шрифт для азиатского языка, C= шрифт TrueType, E= растровый шрифт, F= формат этикетки, G= графический элемент, S= последовательный файл, T= текст, V= таблица Unicode.</p>
Пример	<p>~MMOV,F:*.F,D:*.F (Перемещение целых файлов форматов этикеток из флэш-памяти на карту памяти USB)</p> <p>~MMOV,D:*.G,F:*.G (Перемещение целых файлов графики с карты памяти USB во флэш-память)</p> <p>~MMOV,D:*.*,F:*. * (Перемещение всех файлов объектов с карты памяти USB во флэш-память)</p>